

K-RAIN

TERMÉKKATALÓGUS

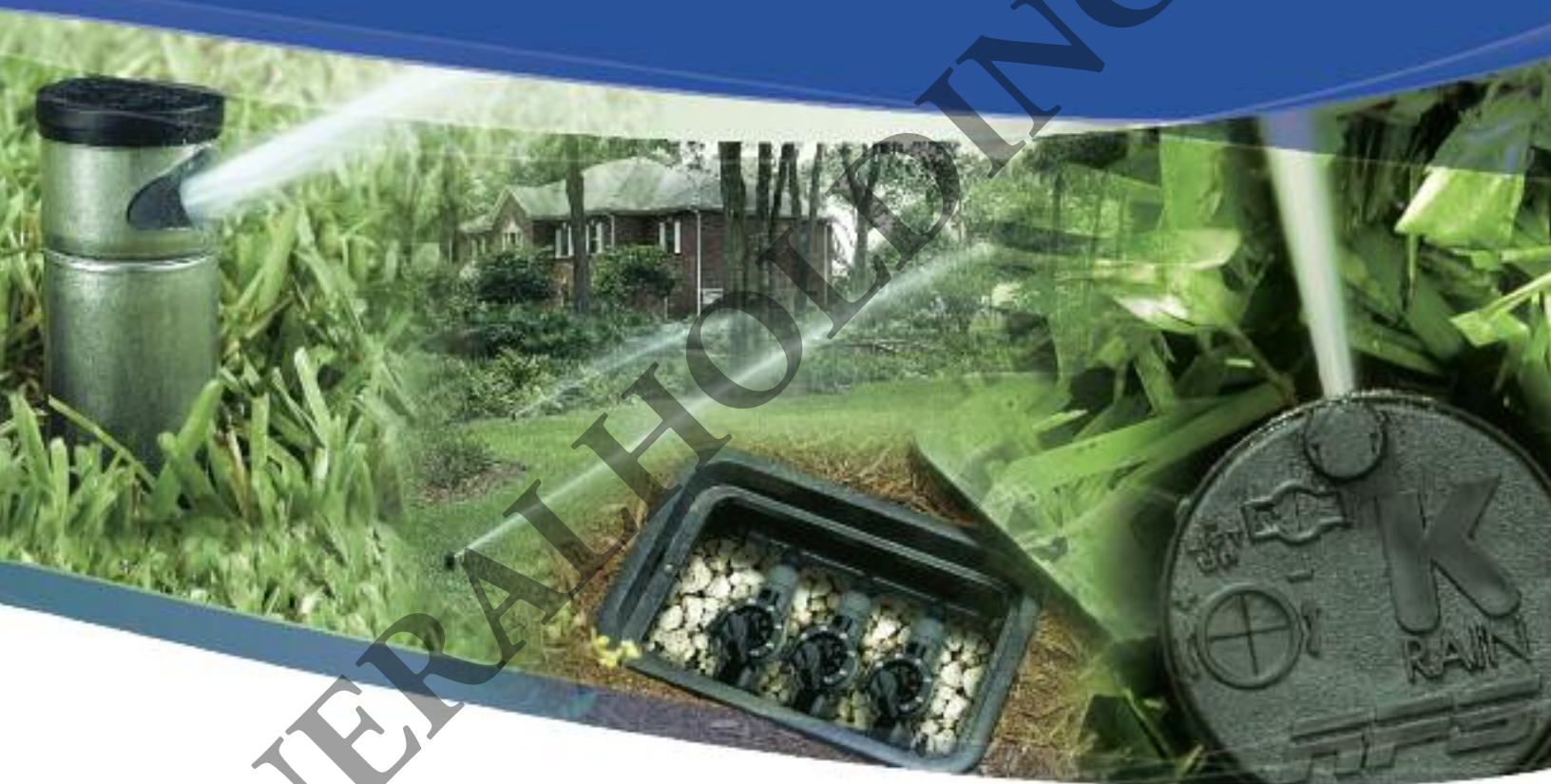

MINERAL HOLDING KFT.



IRRIGATION SOLUTIONS
WORLDWIDE™

TARTALOM- JEGYZÉK

FORGÓ SZÓRÓFEJEK

MINIPRO	02
RPS50	04
RPS75	06
PROPLUS	08
SUPERPRO	12
PROCOM	16
PROSPORT	20

ESŐZTETŐ SZÓRÓFEJEK ÉS FÚVÓKÁK

K-SPRAY	24
RPS	25
PRO-S	26
ROTARY FÚVÓKÁK	27
ÁLLÍTHATÓ FÚVÓKÁK	28
FIXSZÖGŰ FÚVÓKÁK	30

MÁGNESSZELEPEK

PRO100	32
PRO150	34
RPS200	36

VEZÉRLŐ AUTOMATIKÁK

RPS46	38
RPS469	39
RPS1224	40

GARANCIA	41
----------	----



TÖBB, MINT 63 ORSZÁG SZAKEMBEREI BÍZNAK A K-RAIN MÁRKÁBAN

ÖN MIÉRT NE TENNÉ?

A K-Rain® az egyik vezetője a világ öntözéstechnikai berendezéseket gyártó cégeknek. Ma már minden szükséges termék megtalálható a termékpalettán, úgymint: forgó- és esőztető szórófejek, vezérlők, mágnesszelepek. Amelyek mind az ipari területekre, sportpályákra, mind a parkokba, házikertekbe kifogástalanul használhatók. Több mint 30 év tapasztalatával, valamint több mint 90 szabadalommal a K-Rain mérnökei a tervezés során mindig szem előtt tartják, hogy egyszerű legyen a termékek telepítése, beállítása és használata.

A K-Rain már több mint 30 éve folyamatosan helyt áll a legkeményebb kihívásokkal szemben, valamint megfelel a legdurvább elvárásoknak, nem is akárhol, a terepen. A világ természetes szelektálása a legjobb teszt a vezető öntözéstechnikai berendezéseinknek. Mi nem olvastunk könyveket az öntözésről, azokat mi írtuk!

A K-Rain egy látomásból született. A kezdetekben Carl Kah, az alapító, saját otthonába szeretett volna egy automata öntözőrendszert. Ma már több, mint 90 szabadalom tulajdonosa az öntözéstechnika iparágában. Így született meg a K-Rain, ez a mi történetünk. Ma már több, mint 300 nő és férfi alkotja a K-Rain csapatát, figyel a megrendelők és a telepítők igényeire akár az Egyesült Államokban, akár szerte a Világon.

Túllépve minden technikai fejlődésen ezek az emberek jelentik a K-Rain lelket. Mi büszkén vállaljuk: **„Szeretjük, amit csinálunk. Minden nap azzal a tudattal megyünk dolgozni, hogy még jobban fogjuk csinálni.”**

– Carl Kah, alapító



TÍPUSOK

13003	MiniPro - 4" – 10 cm kiemelkedésű
13006	MiniPro - 6" – 15 cm kiemelkedésű
13012	MiniPro - 12" – 30 cm kiemelkedésű

SPECIÁLIS RENDELÉSI OPCIÓK

-CV	Visszafolyásgátlóval
-NN	Fúvóka nélkül
-RCW	Újrahasznosított vízfelhasználásra

MINI PRO™ 13003

Tökéletes megoldást nyújt a kisebb füves felületek és parkok öntözése számára, valamint az esőtető szórófejek kiváltásához.

Amikor az öntözési iparág vezető forgó szórófejét a MiniPro™ típust szemléli, akkor a kulcsszó a HATÉKONYSÁG. A szórófej 3 különböző kiemelkedéssel kapható, minden szórófejhez széles fúvóka választék tartozik. A MiniPro™, megfelelő rugalmasságot biztosít Önnek öntözőrendszerre megtervezéséhez.



MŰSZAKI JELLEMZŐK

- Forradalmi jelentőségű szabadalmaztatott szórásszögbeállítás. Könnyű beállítás másodpercek alatt a szórófej tetején, egy egyszerű csavarhúzó segítségével szárazon, akár működés közben is.
- Szórásszögbeállítási lehetőség 40° és 360° között.
- A szabadalmaztatott szórásszögbeállítás-jelző, a szórófej tetején lévő szögterkép segítségével jelzi a beállítás pontos fokát.
- A szórásszögbeállító rendelkezik egy csúszókuplungos biztonsági mechanizmussal is, amely a túlállítást, túlszabályozást, és a meghajtás ezzel kapcsolatos meghibásodását hivatott megakadályozni.
- A jól bevált, 20 éve szabadalmaztatott visszafordító mechanizmus folyamatos visszafordítást, az eredeti pozícióhoz való visszatérést biztosít.
- Az erős igénybevételre tervezett gumiborító védi a szórófejet a külső sérülésektől és ezzel is növeli az üzembiztonságot.
- A beépített csúszógyűrű segítségével a baloldali kezdőpont pozíciót könnyedén be tudjuk állítani a kiemelkedő rész elfordításával.
- A fúvókák gazdag választékának köszönhetően rugalmassá tehető a rendszertervezés, s ennek megfelelően az egyéni igények kiszolgálása.
- Rendelhető hozzá visszafolyásgátló talpszelep is, amely csökkenti a szórófejnél előforduló szivárgást, ezáltal vizet takarít meg és üzembiztosabbá teszi az öntözőrendszerét.



HOGYAN SPECIFIKÁLHATÓ

13003

-RCW

Cikkszám

Opció

EGYSZERŰ SZÓRÁSSZÖGBEÁLLÍTÁS



- Szórásszög tartomány 40°-360°

A szögbeállítás a baloldali végponttól indul.

MINIPRO ■ TELJESÍTMÉNYADATOK

METRIKUS ADATOK						
FÚVÓKA	NYOMÁS BAR	SUGÁR MÉTER	VÍZMENNYISÉG L/PREC	VÍZMENNYISÉG M ³ /ÓRA	CSAPADÉK MENNYISÉG ■ (MM/ÓRA)	CSAPADÉK MENNYISÉG ▲ (MM/ÓRA)
0,75	2,07	5,20	2,84	0,17	7,33	6,34
	2,76	5,20	3,03	0,18	7,81	6,77
	3,45	5,50	3,41	0,20	7,84	6,79
1	2,07	6,10	3,41	0,20	6,35	5,50
	2,76	6,40	4,54	0,27	7,68	6,65
	3,45	6,40	4,92	0,30	8,32	7,21
1,5 előre beszerelve	2,07	7,00	5,30	0,32	7,47	6,47
	2,76	7,30	6,44	0,39	8,33	7,21
	3,45	7,30	7,19	0,43	9,31	8,06
2	2,07	7,60	6,81	0,41	8,13	7,04
	2,76	8,20	7,95	0,48	8,13	7,04
	3,45	8,20	9,08	0,55	9,29	8,05
3	2,07	8,50	10,22	0,61	9,72	8,42
	2,76	9,10	11,36	0,68	9,41	8,15
	3,45	9,10	12,49	0,75	10,35	8,96

A fenti adatok teszt környezetben, szélmentes helyen kerültek mérésre. A telepítés során a helyi viszonyokat mindenképpen számításba kell venni. Az öntözési sugár beállítására a sugárcsökkentő csavar használatával van lehetőség.

MŰSZAKI ADATOK

- Csatlakozás: 1/2"-os belsőmenet
- Beállítható szórásszög: 40°-360°
- Kijuttatott vízmennyiség: 2,84 l/perc – 12,5 l/perc (0,2 m³/óra – 0,8 m³/óra)
- Működési nyomás: 2,1 bar – 3,4 bar.
- A ház magassága: 15,4 cm (6")
- Ajánlott osztásköz: 5,1 m – 9,0 m
- Öntözési sugár: 5,1 m – 9,0 m
- Vízszög kilépési szöge: 26°
- Kiemelkedés: 10 cm (4")

K-RAIN MINIPRO™



A MiniPro™ egy olyan vízmeghajtású, rotoros típusú öntözőfej, amely képes 5,1-9,0 m közötti terület lefedésére, 2,1-3,4 bar üzemi nyomás mellett, 2,84-12,5 l/perc vízleadással. A MiniPro™ öt numerikusan kódolt, cserélhető fúvókával rendelkezik. A fúvókák kilépési szöge 26°. A szórófej rendelkezik egy rozsdamentes sugártörő csavarral.

A MiniPro™ 40°-360° közötti szórásszög szabályozási lehetőséget biztosít. A szórófej beállítása egy külön beállító csavarral történik a ház felső részén, egy laposfejű csavarhúzó segítségével. A szabályozást a szórófej tetején található nyíl-mutató segíti, amelyet a kívánt szórásszög mértékének megfelelően kell elforgatni.

TÉNYEK

A K-Rain volt az első, amely a laposfejű csavarhúzó segítségével történő rotor beállítást bevezette – még 1989-ben.

TÍPUS

RPS50 RPS50 – 1/2"-os forgó szórófej

RPS50™

Tökéletes megoldás a házikertek, vagy a kisebb parkok gyepfelületeinek megöntözésére

A csapadékintenzitása könnyen az RPS75™ szórófejhez illeszthető, így bizonyos esetekben akár egyszerre is működtethetők.



MŰSZAKI JELLEMZŐK

- 1/2"-os belső menetes csatlakozás
- Szórásszögtartomány: 40°-tól 360°-ig
- A jól bevált, 20 éve szabadalmaztatott visszafordító mechanizmus folyamatos visszafordítást, az eredeti pozícióhoz való visszatérést biztosít.
- A beépített csúszógyűrű segítségével a jobboldali kezdőpont pozíciót könnyedén be tudjuk állítani a kiemelkedő rész elfordításával.
- Az öblítésmentes tömítőgyűrű csökkenti a szennyeződések okozta szivárgás veszélyét és növeli a megbízhatóságot.
- A fúvókák széles választéka nagyfokú rugalmasságot biztosít az öntözőrendszer tervezése során.
- Opcionálisan visszafolyásgátló választható, ezzel megakadályozható az alacsonyabban lévő helyeken a szórófejekből a víz kifolyása öntözés után.
- 5 év gyári garancia



HOGYAN SPECIFIKÁLHATÓ

RPS50

Cikkszám

EGYSZERŰ SZÖGBEÁLLÍTÁS



- Szórásszög tartomány 40°-360°

A szögbeállítás a jobboldali végponttól indul.

RPS50 ■ TELJESÍTMÉNYADATOK

METRIKUS ADATOK

FÚVÓKA	NYOMÁS BAR	SUGÁR MÉTER	VÍZMENNYISÉG L/PERC	VÍZMENNYISÉG M ³ /ÓRA	CSAPADÉK MENNYISÉG ■ (MM/ÓRA)	CSAPADÉK MENNYISÉG ▲ (MM/ÓRA)
0,75	2,07	5,20	2,84	0,17	7,33	6,34
	2,76	5,20	3,03	0,18	7,81	6,77
	3,45	5,50	3,41	0,20	7,84	6,79
1	2,07	6,10	3,41	0,20	6,35	5,50
	2,76	6,40	4,54	0,27	7,68	6,65
	3,45	6,40	4,92	0,30	8,32	7,21
1,5 előre beszerelve	2,07	7,00	5,30	0,32	7,47	6,47
	2,76	7,30	6,44	0,39	8,33	7,21
	3,45	7,30	7,20	0,43	9,31	8,06
2	2,07	7,60	6,82	0,41	8,13	7,04
	2,76	8,20	7,95	0,48	8,13	7,04
	3,45	8,20	9,09	0,55	9,29	8,05
3	2,07	8,50	10,20	0,61	9,72	8,42
	2,76	9,10	11,40	0,68	9,41	8,15
	3,45	9,10	12,50	0,75	10,35	8,96

A fenti adatok teszt környezetben, szélmentes helyen kerültek mérésre. A telepítés során a helyi viszonyokat mindenképpen számításba kell venni. Az öntözési sugár beállítására a sugárcsökkentő csavar használatával van lehetőség.

MŰSZAKI ADATOK

- Csatlakozás: 1/2"-os belsőmenet
- Beállítható szórásszög: 40°-360°
- Kijuttatott vízmennyiség: 2,84 l/perc – 12,5 l/perc
(0,2 m³/óra – 0,8 m³/óra)
- Működési nyomás: 2,1 bar – 3,4 bar
- A ház magassága: 15 cm (6")
- Ajánlott osztásköz: 5,2 m – 9,1 m
- Öntözési sugár: 5,2 m – 9,1 m
- Vízszög kilépési szöge: 26°
- Kiemelkedés 10 cm (4")

K-RAIN RPS50™



Az RPS50™ egy olyan vízmeghajtású, forgó szórófej, amely képes 5,2-9,1 m közötti terület lefedésére, 2,1-3,4 bar üzemi nyomás mellett, 2,84-12,5 l/perc vízleadással. Az RPS50™ öt numerikusan kódolt, cserélhető fúvókával rendelkezik. A fúvókák kilépési szöge 26°. A szórófej rendelkezik egy rozsdamentes sugárcsökkentő csavarral, amellyel az öntözési távolság módosítható.

Az RPS50™ szórófej beállítása egy szórásszög állító csavarral történik a ház felső részén, ami 40°-360° közötti szórásszög szabályozási lehetőséget biztosít.

TÍPUSOK

RPS75	RPS75 – 3/4"-os forgó szórófej
--------------	--------------------------------

SPECIÁLIS RENDELÉSI OPCIÓK

-CV	Visszafolyásgátlóval
-NN	Fúvóka nélkül
-RCW	Újrahasznosított vízfelhasználásra

RPS75™

A K-Rain RPS75™ típusú rotoros feje a házikertek, lakóparkok és kereskedelmi jellegű alkalmazások számára készült. Segítségével közvetlenül kiválthatóvá válnak a Hunter® PGP® rotorok. A K-Rain szabadalmaztatott visszafordító-mechanizmussal megegyezik a Hunter® PGP®-ben használt (A K-Rain jelenleg ennek a szabadalomnak a licencét átadta a Hunter részére – U.S. szabadalom száma 5,417,370 Carl L.C. Kah Jr.). A Hunter® PGP®-hez hasonlóan az RPS75™ rotort is jobboldali start pozícióval és állítással látták el. A normál és alacsonyszögű fúvókák széles választéka biztosítja az egyenletes vízelosztást, a gumirozott tömítés pedig megelőzi a szennyeződések által okozta szivárgást, s ezzel kiváló áramlás-tulajdonságokat biztosít.



ELŐNYÖS TULAJDONSÁGOK

- Alkalmas a Hunter® PGP® közvetlen kiváltására.
 - A jobboldali startpontú rotor, az óramutató járásával ellenkező irányban állítható.
 - A kiemelkedő rész teljesen kompatibilis a Hunter® PGP®-vel, csere esetén egyszerűen csavarjuk ki a meglévőt a PGP® házából, és helyére tegyük be az RPS75™ kiemelőt.
 - A beállítás elvégzéséhez nincs szükség betanításra, az RPS75™ beállítása ugyanis ugyanúgy történik, mint a Hunter® PGP®-é.
 - Részleges és teljes kör tartományban szabályozható 40°-360°-ig.
 - Az öblítésmentes tömítőgyűrű csökkenti a szennyeződések okozta szivárgás veszélyét és a tömítés alá kerülő lerakódás lehetőségét.
 - 3/4"-os csatlakoztathatóságával az összes normál rotort helyettesíteni tudja.
 - Ideális alkalmazhatóságú kevés vízhozamú területeken.
 - Univerzális beállító/szabályzó kulcsa alkalmazható a Hunter® termékekhez is.
 - A gumirozott fedele nem engedi a felületen megtapadni a szennyeződések, s ezzel üzembiztosabbá teszi a működést.
- A fúvókák széles választéka – ideértve a normál és az alacsonyszögben működőket is – megfelelő rugalmasságot biztosít a rendszertervezés során.

MŰSZAKI JELLEMZŐK

- 3/4"-os belső menetes csatlakozás
- Szórásszögtartomány: 40°-tól 360°-ig.
- Kijuttatott vízmennyiség: 1,9-32,6 l/perc
- Nyomástartomány: 2,0-5,0 bar
- A ház magassága: 18,7 cm
- Ajánlott fejkiosztás: 7,6-13,7 m
- Öntözési intenzitás: 3,05 – 29,46 mm/óra
- Öntözési sugár: 6,7-15,5 m
- Vízszög kilépési szöge: 25°
- Alacsonyszögű vízszög kilépési szöge: 11°
- Fúvókák: 8 normál és 4 alacsonyszögű tartozék
- Kiemelkedés: 10 cm



HOGYAN SPECIFIKÁLHATÓ

RPS75

-RCW

Cikkszám

Opció

EGYSZERŰ SZÓRÁSSZÖGBEÁLLÍTÁS



- Szórásszög tartomány 40° – 360°

A szögbeállítás a jobboldali végponttól indul.

RPS75 ■ TELJESÍTMÉNYADATOK

NORMÁLSZÖGŰ FŰVÓKA (26°)							
FŰVÓKA	NYOMÁS BAR	SUGÁR MÉTER	VÍZMENNYISÉG L/PREC	VÍZMENNYISÉG M ³ /ÓRA	CSAPADÉK MENNYISÉG ■ (MM/ÓRA)	CSAPADÉK MENNYISÉG ▲ (MM/ÓRA)	
0,5	2,07	8,50	1,90	0,11	1,80	1,56	
	2,76	8,80	2,30	0,14	2,01	1,74	
	3,45	8,80	2,70	0,16	2,35	2,03	
	4,14	9,10	3,00	0,18	2,51	2,17	
0,75	2,07	8,80	2,60	0,16	2,35	2,03	
	2,76	9,10	3,00	0,18	2,51	2,17	
	3,45	9,10	3,40	0,20	2,82	2,44	
	4,14	9,40	3,80	0,23	2,94	2,54	
1	2,07	9,10	3,40	0,20	2,82	2,44	
	2,76	9,40	3,80	0,23	2,94	2,54	
	3,45	9,40	4,50	0,27	3,52	3,05	
	4,14	9,80	4,90	0,29	3,58	3,10	
1,5	2,07	9,80	4,50	0,27	3,31	2,86	
	2,76	10,10	5,30	0,32	3,63	3,14	
	3,45	10,40	6,10	0,37	3,91	3,38	
	4,14	10,40	6,80	0,41	4,40	3,81	
2	2,07	10,40	6,10	0,37	3,91	3,38	
	2,76	11,00	6,80	0,41	3,92	3,40	
	3,45	11,60	7,60	0,46	3,91	3,39	
	4,14	11,60	8,30	0,50	4,30	3,72	
3 előre beszerelve	2,07	11,00	7,60	0,46	4,36	3,77	
	2,76	11,60	9,10	0,55	4,69	4,06	
	3,45	12,20	10,20	0,61	4,76	4,13	
	4,14	12,20	11,00	0,66	5,12	4,43	
4	2,07	11,00	9,80	0,59	5,66	4,90	
	2,76	12,20	11,40	0,68	5,29	4,58	
	3,45	12,80	12,90	0,77	5,44	4,71	
	4,14	12,80	14,00	0,84	5,92	5,13	
6	2,07	11,60	15,90	0,95	8,21	7,11	
	2,76	13,10	18,50	1,11	7,48	6,48	
	3,45	14,00	20,80	1,25	7,34	6,35	
	4,14	14,30	22,70	1,36	7,67	6,64	
8	2,76	13,70	22,70	1,36	8,36	7,24	
	3,45	14,60	25,70	1,54	8,33	7,21	
	4,14	14,90	28,80	1,73	8,94	7,74	
	4,83	15,50	31,00	1,86	8,90	7,71	

ALACSONYSZÖGŰ FŰVÓKA (12°)							
FŰVÓKA	NYOMÁS BAR	SUGÁR MÉTER	VÍZMENNYISÉG L/PREC	VÍZMENNYISÉG M ³ /ÓRA	CSAPADÉK MENNYISÉG ■ (MM/ÓRA)	CSAPADÉK MENNYISÉG ▲ (MM/ÓRA)	
1	2,07	6,70	4,50	0,27	7,00	6,06	
	2,76	7,30	6,40	0,38	8,33	7,21	
	3,45	7,90	6,80	0,41	7,52	6,51	
	4,14	8,50	7,60	0,46	7,20	6,24	
3	2,07	8,80	11,40	0,68	10,07	8,72	
	2,76	9,80	11,70	0,70	8,55	7,40	
	3,45	10,70	13,20	0,79	8,07	6,98	
	4,14	11,30	14,40	0,86	7,84	6,79	
4	2,07	9,40	12,90	0,77	9,99	8,65	
	2,76	10,40	14,80	0,89	9,52	8,25	
	3,45	11,30	16,70	1,00	9,07	7,86	
	4,14	11,60	17,80	1,07	9,19	7,96	
6	2,76	11,60	24,60	1,48	12,71	11,00	
	3,45	12,20	27,60	1,66	12,88	11,15	
	4,14	12,80	30,30	1,82	12,80	11,09	
	4,83	13,40	32,60	1,96	12,54	10,86	

A fenti adatok teszt környezetben, szélmentes helyen kerültek mérésre. A telepítés során a helyi viszonyokat mindenképpen számításba kell venni. Az öntözési sugár beállítására a sugárcsökkenítő csavar használatával van lehetőség.

TÍPUSOK

11003	ProPlus – 12,5 cm kiemelkedés
11003-HP	ProPlus nagykiemelkedésű – 30 cm kiemelkedés
11003-SH	ProPlus Shrub – Nem kiemelkedő szórófej

SPECIÁLIS RENDELÉSI OPCIÓK

-CV	Visszafolyásgátlóval
-LA	Alacsonyszögű fúvókával
-NN	Fúvóka nélkül
-RCW	Újrahasznosított vízfelhasználásra

PROPLUS™ 11003

A szabályozható szög tartományú és teljes kört öntöző rotoros ProPlus™ szórófej alapfelszereltségébe tartozik kilenc numerikus kódolású cserélhető fúvóka. A ProPlus™ termékcsalád a K-Rain zászlós tagja olyan jellemzőkkel rendelkezik, amelyek garantálják az üzembiztonságát, lerövidítik a telepítés idejét, költségtakarékosak, minden szempontból kedvező megoldást jelentenek. A fúvókák kiváló teljesítménye a biztosítéka a legoptimálisabb öntözési sémának. A Központi Minőségvizsgáló, a C.I.T., mint független szerv által elvégzett tesztelés eredményei azt mutatják, hogy a ProPlus™ a legfontosabb területeken 90%-os hatékonysággal teljesített.

A jól bevált, modern, megbízható. A ProPlus™ szórófej kategóriájában a listavezető. Állítsd be, felejtse el! A szögmemóriás mechanizmusa automatikusan visszaállítja a rotort a beállított helyzetbe. A technológia Önért dolgozik.



ELŐNYÖS TULAJDONSÁGOK

- Forradalmi jelentőségű szabadalmaztatott szórásszögbeállítás. Könnyű beállítás másodpercek alatt a szórófej tetején, egy laposfejű csavarhúzó segítségével szárazon, vagy működésközben is.
- 12,5 cm kiemelkedés
- 2 az 1-ben, körcikk vagy teljeskör öntözés egyben. Fokozatmentes beállítást biztosít 40°-tól 360°-ig.
- A szabadalmi oltalom alatt álló szögbeállítás-kijelző, a beállított szög egy nyíl mutató segítségével olvasható le a szórófej tetején.
- A szögmemóriával rendelkező szerkezet segíti a rotort automatikusan az előre beállított helyzetbe visszahozni, még akkor is, ha közben valamilyen külső beavatkozás történt.
- A jól bevált, szabadalmaztatott visszaálló-mechanizmus biztosítja a beállított helyzethez való folyamatos visszatérést, illetve visszaállást. A szerkezet már több mint 20 éve működik!
- A beépített csúszógyűrű segítségével a baloldali kezdőpont pozíció könnyedén be tudjuk állítani a kiemelkedő rész elfordításával.
- A nagy igénybevételre tervezett gumiborító megvédi a berendezést a külső behatásoktól és hozzájárul az üzembiztos működéshez.
- A fúvókák széles választéka – ideértve a normál és az alacsonyszögben működőket – megfelelő rugalmasságot biztosít a rendszertervezésben és megkönnyíti a kívánt paraméterek elérését.

Rendelhető hozzá visszafolyásgátló talpszelep is, amely csökkenti a szórófejnél előforduló szivárgást, ezáltal vizet takarít meg és üzembiztosabbá teszi az öntözőrendszert.



HOGYAN SPECIFIKÁLHATÓ



EGYSZERŰ SZÓRÁSSZÖGBEÁLLÍTÁS



- Szórásszög tartomány 40°-360°
- A szögbeállítás a baloldali végponttól indul.



PROPLUS™ ÚJRAHASZNOSÍTOTT VÍZHEZ – 11003-RCW

Nagy igénybevételhez tervezett gumirozott fedél védi a berendezést a külső behatásoktól. A lila borítás egyrészt kiválóan jelzi, hogy a berendezés újrahasznosított vízzel üzemel, másrészt jogi szempontból védi az üzemeltetőt (figyelmeztet: „nem-ivóvíz”).

PROPLUS™ 30 CM MAGAS KIEMELKEDÉSSEL – 11003-HP

A ProPlus™ HP középestől a nagy kiterjedésű területek ellátására lett tervezve. Magas kiemelkedése lehetőséget nyújt arra, hogy könnyen át tudjon öntözni a növények felett, ideális választás cserjés, bokros környezethez.

Mint a ProPlus™ termékcsalád minden tagjának esetében, a High Pop (30 cm) is szabadalmaztatott szögbeállítással van ellátva, úgy, hogy az öntözési szög a szórófej felső részén kerül egyértelműen kijelzésre. Teljeskörű állítási lehetőség 40°-360° tartományon belül. A rendszert mind üzembeállítás, mind pedig üzemelés közben szabályozni lehet.

A beépített csúszógyűrű segítségével a baloldali kezdőpont pozíciót könnyedén be tudjuk állítani a kiemelkedő rész elfordításával.

PROPLUS™ NEM KIEMELKEDŐ/BOKORÖNTŐZŐ – 11003-SH

Ennél a típusnál a ProPlus™ összes jellemzője a cserjés öntözés kívánalmához igazodik.

Kiváló dolgok néha szerény csomagolásban kaphatók. Ez a helyzet a ProPlus™ Shrub Head esetében is. Ez a rotoros szórófej multifunkcionális, megbízható és többszörösen kipróbált.

A ProPlus™ Shrub Head szórófej 2 az 1-ben, állítható és folyamatos forgásra képes. A rotor tervezésnek ez az innovatív alkatrésze 40° és 360° között folyamatos állítási lehetőséget biztosít, ezzel hozzájárul a takarékosághoz az alkatrész-gazdálkodás és a raktár-adminisztráció területén.

PROPLUS ■ TELJESÍTMÉNYADATOK

NORMÁLSZÖGŰ FÚVÓKA (26°)

FÚVÓKA	NYOMÁS BAR	SUGÁR MÉTER	VÍZMENNYSÉG L/PREC	VÍZMENNYSÉG M ³ /ÓRA	CSAPADÉK MENNYISÉG ■ (MM/ÓRA)	CSAPADÉK MENNYISÉG ▲ (MM/ÓRA)
0,5	2,07	8,50	1,89	0,11	1,80	1,56
	2,76	8,80	2,27	0,14	2,01	1,74
	3,45	8,80	2,65	0,16	2,35	2,03
	4,14	9,10	3,03	0,18	2,51	2,17
0,75	2,07	8,80	2,65	0,16	2,35	2,03
	2,76	9,10	3,03	0,18	2,51	2,17
	3,45	9,40	3,41	0,20	2,64	2,29
	4,14	9,80	3,79	0,23	2,76	2,39
1	2,07	9,80	4,92	0,30	3,58	3,10
	2,76	10,10	5,68	0,34	3,89	3,37
	3,45	10,40	6,06	0,36	3,91	3,38
	4,14	10,70	6,81	0,41	4,15	3,59
2	2,07	11,30	9,08	0,55	4,95	4,29
	2,76	12,20	9,46	0,57	4,41	3,82
	3,45	12,80	11,36	0,68	4,80	4,16
	4,14	13,10	12,49	0,75	5,04	4,36
2,5 előre beszerelve	2,07	11,60	9,46	0,57	4,89	4,23
	2,76	11,90	10,60	0,64	5,20	4,50
	3,45	12,20	12,11	0,73	5,65	4,89
	4,14	12,50	13,25	0,80	5,88	5,09
3	2,07	11,60	13,63	0,82	7,04	6,09
	2,76	11,90	15,90	0,96	7,79	6,75
	3,45	12,50	17,41	1,05	7,72	6,69
	4,14	12,80	18,93	1,14	8,00	6,93
4	2,07	13,10	16,66	1,00	6,72	5,82
	2,76	13,40	19,31	1,16	7,44	6,44
	3,45	14,00	21,20	1,27	7,47	6,47
	4,14	14,90	22,33	1,34	6,94	6,01
6	2,07	13,70	22,33	1,34	8,22	7,12
	2,76	14,00	22,71	1,36	8,00	6,93
	3,45	14,60	23,85	1,43	7,72	6,68
	4,14	14,90	25,36	1,52	7,88	6,82
8	2,76	12,80	30,28	1,82	12,80	11,09
	3,45	13,70	32,18	1,93	11,85	10,26
	4,14	14,90	35,96	2,16	11,17	9,67
	4,83	15,20	37,85	2,27	11,29	9,78

ALACSONYSZÖGŰ FÚVÓKA (12°)

FÚVÓKA	NYOMÁS BAR	SUGÁR MÉTER	VÍZMENNYSÉG L/PREC	VÍZMENNYSÉG M ³ /ÓRA	CSAPADÉK MENNYISÉG ■ (MM/ÓRA)	CSAPADÉK MENNYISÉG ▲ (MM/ÓRA)
1	2,07	6,70	4,50	0,27	7,00	6,06
	2,76	7,30	6,40	0,39	8,33	7,21
	3,45	7,90	6,80	0,41	7,52	6,51
	4,14	8,50	7,60	0,45	7,20	6,24
3	2,07	8,80	11,40	0,68	10,07	8,72
	2,76	9,80	11,70	0,71	8,55	7,40
	3,45	10,70	13,20	0,80	8,07	6,98
	4,14	11,30	14,40	0,86	7,84	6,79
4	2,07	9,40	12,90	0,77	9,99	8,65
	2,76	10,40	14,80	0,89	9,52	8,25
	3,45	11,30	16,70	1,00	9,07	7,86
	4,14	11,60	17,80	1,07	9,19	7,96
6	2,76	11,60	24,60	1,48	12,71	11,00
	3,45	12,20	27,60	1,66	12,88	11,15
	4,14	12,80	30,30	1,82	12,80	11,09
	4,83	13,40	32,60	1,96	12,54	10,86

A fenti adatok teszt környezetben, szélmentes helyen kerültek mérésre. A telepítés során a helyi viszonyokat mindenképpen számításba kell venni. Az öntözési sugár beállítására a sugárcsökkentő csavar használatával van lehetőség.

MŰSZAKI JELLEMZŐK

- 3/4"-os belső menetes csatlakozás
- Szórásszögtartomány: 40°-tól 360°-ig.
- Kijuttatott vízmennyiség: 1,89-37,85 l/perc
- Nyomástartomány: 2,0-4,83 bar
- A ház magassága: 19 cm; 43 cm a nagykiemelkedésű típus
- Ajánlott fejkiosztás: 8,5-13,4 m
- Öntözési sugár: 8,5-15,2 m
- Vízugar kilépési szöge: 26°
- Alacsonyszögű vízugar kilépési szöge: 12°
- Fúvókák: 8 normál és 4 alacsonyszögű tartozék
- Kiemelkedés: 12,7 cm



TÉNYEK

A K-Rain alapítója, Carl Kah, több mint 90 szabadalom tulajdonosa az öntözőipar területén. A fontosabbak közül megemlíthjük a visszafordító szerkezetet és a szögbeállító szerkezetet, valamint szögkijelzőt.

K-RAIN PROPLUS™

A ProPlus™ egy olyan vízmeghajtású, rotoros típusú öntözőfej, amely képes 6,7-15,3 m közötti terület lefedésére 2,0-5,0 bar üzemi nyomás mellett, 1,89-37,85 l/perc vízkijuttatással. A ProPlus™ kilenc numerikusan kódolt, egymással felcserélhető fúvókával van ellátva. A fúvókából a vízugar kilépési szöge 26°. A ProPlus™ rendelkezik még négy numerikusan kódolt, cserélhető alacsonyszögű fúvókával is. A vízugar kilépési szöge ezeknél 12°. Az öntözési távolság a sugárcsökkentő csavar használatával pontosan beállítható.

A ProPlus™ teljeskörű és körkörös öntözést biztosít 40°-tól 360°-ig. A szórófej szórásszögének kijelzésére, a tetején elhelyezett szögtérkép és a nyíl alakú mutató szolgál, amely a kiválasztott ívnek megfelelően mozog. 360° beállítása esetén a szórófej átáll egyirányú forgásra. A szórófejben egy speciális kuplung van kialakítva, amely megakadályozza, hogy a forgórész erőszakkal történő eltekerésekor a belső mechanizmus károsodjon. A szórófejbe beépítésre került egy speciális szögmemória is, ami kitérítéskor lép működésbe, amennyiben a szórófejet működés közben valaki eltekeri, akkor a szórófej automatikusan visszaáll az eredetileg beállított értékekre. A szórófej 12,5 cm magas (!) kiemelkedő résszel rendelkezik és 3/4"-os belsőmenetes csatlakozással.



TÍPUSOK

10003	SuperPro – 12,5 cm kiemelkedés
10003-HP	SuperPro – nagykiemelkedésű – 30 cm kiemelkedés
10003-SH	SuperPro Shrub – nem kiemelkedő szórófej

SPECIÁLIS RENDELÉSI OPCIÓK

-CV	Visszafolyásgátlóval
-NN	Fúvóka nélkül
-RCW	Újrahasznosított vízfelhasználásra

SUPERPRO™ 10003

A SuperPro™ forgó szórófej szabadalmaztatott beépített vízelzáró szerkezete a könnyebb kezelhetőséget, a szárazabb beüzemelést és karbantartást nyújtja részünkre. Kiválóan alkalmas új telepítéseknél, a már meglévő gyepesített területen nyugodtan öntözhetünk, a még kialakításra váró területen lévő szórófejeket pedig elzárhatjuk és zavartalanul folytatható a további részek előkészítése.

Mint minden K-Rain forgó szórófej, a SuperPro™ is számos innovatív megoldással rendelkezik: körcikk és teljeskör öntözéssel, kiváló csapadékelosztási tulajdonságokkal rendelkező, egymással felcserélhető fúvókákkal, szabadalmi oltalommal ellátott egyszerű öntözésszög-beállítással, szögmemóriával, amely a fejet automatikusan visszaállítja az eredetileg beállított helyzetbe.



A Flow Shut-Off (elzárószelep) lehetővé teszi, hogy az áramlást közvetlenül a fejnél állítsuk meg.

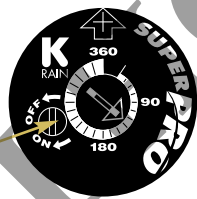

ELŐNYÖS TULAJDONSÁGOK

- Az elzárószelep használatával a vízáramot azonnal elzárhatjuk a fej felső részén a csavarhúzó egyszerű elfordításával, vagy pedig a K-kulccsal, hogy ezt követően könnyedén és egyszerű mozdulatokkal fűvókát cserélhessünk.
 - Forradalmi jelentőségű szabadalmaztatott szórásszögbeállítás. Könnyű beállítás másodpercek alatt a szórófej tetején, egy laposfejű csavarhúzó segítségével szárazon, vagy működés közben is.
 - 12,5 cm kiemelkedés
 - 3/4"-os belső menetes csatlakozás, lehetővé teszi az összes normál forgó szórófej cseréjét.
 - 2 az 1-ben, körcikk vagy teljeskör öntözés egyben. Fokozatmentes beállítást biztosít 40°-tól 360°-ig.
 - A szabadalmi oltalom alatt álló szögbeállítás-kijelző, a beállított szög egy nyíl mutató segítségével olvasható le a szórófej tetején.
 - A szögmemóriával rendelkező szerkezet segíti a rotort automatikusan az előre beállított helyzetbe visszahozni, még akkor is, ha közben valamilyen külső beavatkozás történt.
 - A jól bevált, szabadalmaztatott visszaálló-mechanizmus biztosítja a beállított helyzethez való folyamatos visszatérést, illetve visszaállást. A szerkezet már több mint 20 éve működik!
 - A beépített csúszógyűrű segítségével a baloldali kezdőpont pozíciót könnyedén be tudjuk állítani a kiemelkedő rész elfordításával.
 - A nagy igénybevételre tervezett gumiborító megvédi a berendezést a külső behatásoktól és hozzájárul az üzembiztos működéshez.
 - A fúvókák széles választéka – ideértve a normál és az alacsonyszögben működőket – megfelelő rugalmasságot biztosít a rendszertervezésben és megkönnyíti a kívánt paraméterek elérését.
- Rendelhető hozzá visszafolyásgátló talpszelep is, amely csökkenti a szórófejnél előforduló szivárgást, ezáltal vizet takarít meg és üzembiztosabbá teszi az öntözőrendszerét.
- 5 év gyári garancia



HOGYAN SPECIFIKÁLHATÓ

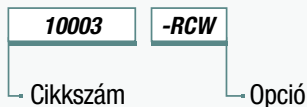

EGYSZERŰ SZÓRÁSSZÖGBEÁLLÍTÁS



■ Szórásszög tartomány 40°-360°

A szögbeállítás a baloldali végponttól indul.

MŰSZAKI JELLEMZŐK

- 3/4"-os belső menetes csatlakozás
- Szórásszögtartomány: 40°-tól 360°-ig.
- Kijuttatott vízmennyiség: 1,7-35,96 l/perc
- Nyomástartomány: 2,0-4,83 bar
- A ház magassága: 19 cm; 43 cm a nagykiemelkedésű típus
- Ajánlott fejkiosztás: 8,5-13,4 m
- Öntözési sugár: 8,5-14,9 m
- Vízszög kilépési szöge: 26°
- Alacsonyszögű vízszög kilépési szöge: 12°
- Fúvókák: 8 normál és 4 alacsonyszögű tartozék
- Kiemelkedés: 12,7 cm (5")



TÉNYEK

A K-Rain szabadalmaztatott szögbeállítás-kijelző, a világon a legkönnyebben kezelhető rotor beállító szerkezetet jelenti.

K-RAIN SUPERPRO™

A SuperPro™ egy olyan vízmeghajtású, rotoros típusú öntözőfej, amely képes 7,9-14,6 m közötti terület lefedésére 2,1-4,8 bar üzemi nyomás mellett, 1,7-35,96 l/perc vízkijuttatással. A SuperPro™ szórófej kézi elzárószeleppel rendelkezik. A SuperPro™ kilenc numerikusan kódolt, egymással felcserélhető fúvókával van ellátva. A fúvókából a vízszög kilépési szöge 26°. A SuperPro™ rendelkezik még négy numerikusan kódolt, cserélhető alacsonyszögű fúvókával is. A vízszög kilépési szöge ezeknél 12°. Az öntözési távolság a sugár-csökkentő csavar használatával pontosan beállítható.

A SuperPro™ teljeskörű és körökönkénti öntözést biztosít 40°-tól 360°-ig. A szórófej szórásszögének kijelzésére, a tetején elhelyezett szögtérkép és a nyíl alakú mutató szolgál, amely a kiválasztott ívek megfelelően mozog. 360° beállítása esetén a szórófej átáll egyirányú forgásra. A szórófejben egy speciális kuplung van kialakítva, amely megakadályozza, hogy a forgórész erőszakkal történő eltekerésekor a belső mechanizmus károsodjon. A szórófejbe beépítésre került egy speciális szögmemória is, ami kitérítéskor lép működésbe, amennyiben a szórófejet működés közben valaki eltekeri, akkor a szórófej automatikusan visszaáll az eredetileg beállított értékekre.

A szórófej 12,5 cm magas kiemelkedő résszel rendelkezik és 3/4"-os belső menetes csatlakozással.



SUPERPRO ■ TELJESÍTMÉNYADATOK

NORMÁLSZÖGŰ FÚVÓKA (26°)							
FÚVÓKA	NYOMÁS BAR	SUGÁR MÉTER	VÍZMENNYISÉG L/PREC	VÍZMENNYISÉG M ³ /ÓRA	CSAPADÉK MENNYISÉG ■ (MM/ÓRA)	CSAPADÉK MENNYISÉG ▲ (MM/ÓRA)	
0,5	2,07	9,10	1,70	0,10	1,41	1,22	
	2,76	8,80	1,89	0,11	1,68	1,45	
	3,45	7,90	2,27	0,14	2,51	2,17	
	4,14	7,90	2,65	0,16	2,92	2,53	
0,75	2,07	9,80	2,65	0,16	1,93	1,67	
	2,76	9,80	3,03	0,18	2,21	1,91	
	3,45	10,10	3,41	0,20	2,33	2,02	
	4,14	10,10	3,79	0,23	2,59	2,24	
1	2,07	9,10	4,16	0,25	3,45	2,99	
	2,76	9,80	4,92	0,30	3,58	3,10	
	3,45	10,10	5,68	0,34	3,89	3,37	
	4,14	10,10	6,06	0,36	4,15	3,59	
2	2,07	11,60	8,71	0,52	4,50	3,89	
	2,76	11,60	9,46	0,57	4,89	4,23	
	3,45	12,20	10,22	0,61	4,76	4,13	
	4,14	12,80	11,36	0,68	4,80	4,16	
2,5 előre beszerelve	2,07	10,70	9,46	0,57	5,76	4,99	
	2,76	11,00	10,60	0,64	6,10	5,28	
	3,45	11,30	12,11	0,73	6,60	5,71	
	4,14	11,60	13,63	0,82	7,04	6,09	
3	2,07	10,70	12,87	0,77	7,83	6,78	
	2,76	11,00	14,38	0,86	8,28	7,17	
	3,45	11,60	15,90	0,96	8,21	7,11	
	4,14	11,90	18,17	1,09	8,91	7,71	
4	2,07	12,80	15,52	0,93	6,56	5,68	
	2,76	13,40	17,41	1,05	6,71	5,81	
	3,45	13,70	19,31	1,16	7,11	6,16	
	4,14	14,00	21,58	1,30	7,60	6,59	
6	2,07	14,00	21,96	1,32	7,74	6,70	
	2,76	14,60	24,23	1,46	7,84	6,79	
	3,45	14,90	26,50	1,59	8,23	7,13	
	4,14	14,90	28,39	1,71	8,82	7,64	
8	2,76	12,80	28,39	1,71	12,00	10,39	
	3,45	13,70	31,04	1,86	11,43	9,90	
	4,14	14,60	34,07	2,05	11,03	9,55	
	4,83	14,60	35,96	2,16	11,64	10,08	

ALACSONYSZÖGŰ FÚVÓKA (12°)							
FÚVÓKA	NYOMÁS BAR	SUGÁR MÉTER	VÍZMENNYISÉG L/PREC	VÍZMENNYISÉG M ³ /ÓRA	CSAPADÉK MENNYISÉG ■ (MM/ÓRA)	CSAPADÉK MENNYISÉG ▲ (MM/ÓRA)	
1	2,07	7,90	4,90	0,30	5,43	4,70	
	2,76	8,20	5,70	0,34	5,81	5,03	
	3,45	8,20	6,40	0,39	6,58	5,70	
	4,14	8,50	7,20	0,43	6,84	5,92	
3	2,07	8,80	11,00	0,66	9,73	8,43	
	2,76	9,10	12,50	0,75	10,35	8,96	
	3,45	9,40	12,90	0,77	9,99	8,65	
	4,14	10,10	15,10	0,91	10,37	8,98	
4	2,07	8,50	15,10	0,91	14,40	12,47	
	2,76	9,40	17,80	1,07	13,81	11,96	
	3,45	10,40	18,90	1,14	12,21	10,57	
	4,14	11,00	22,70	1,36	13,07	11,32	
6	2,76	9,10	22,70	1,36	18,82	16,30	
	3,45	10,40	26,50	1,59	17,09	14,80	
	4,14	11,30	29,50	1,77	16,08	13,93	
	4,83	11,60	31,00	1,86	16,03	13,88	

A fenti adatok teszt környezetben, szélmentes helyen kerültek mérésre. A telepítés során a helyi viszonyokat mindenképpen számításba kell venni. Az öntözési sugár beállítására a sugárcsökkentő csavar használatával van lehetőség.



MINERALHOLDING KFT.

TÍPUSOK

15003	ProCom
15003-SS	ProCom rozsdamentes acél kiemelkedéssel
SPECIÁLIS RENDELÉSI OPCIÓK	
-LA	Visszafolyásgátlóval
-NN	Fúvóka nélkül
-RCW	Újrahasznosított vízfelhasználásra

PROCOM™ 15003

Tartós, intenzív igénybevételre tervezték, ipari jellegű jellemzőkkel rendelkezik.

A ProCom™ is a nehéz igénybevételre tervezett szórófejházzal rendelkezik, mint a sportpályákra tervezettek. Ez a válasz arra, hogy használata tökéletes döntés a kisebb sportpályákon, kereskedelmi és ipari jellegű területeken.

Műanyag és a közkedvelt rozsdamentes acél kiemelkedéssel is egyaránt kapható. A ProCom™ fúvókáinak kiváló a csapadékeltávolítási teljesítménye, ebben a szórófejben is megtalálható az elzáró mechanizmus.

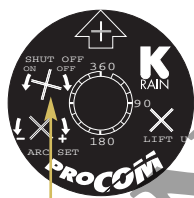

A Flow Shut-Off (elzáróselepp) lehetővé teszi, hogy az áramlást közvetlenül a fejnél állítsuk meg.

ELŐNYÖS TULAJDONSÁGOK

- Az elzáróselepp használatával a vízáramot azonnal elzárhatjuk a fej felső részén a csavarhúzó egyszéri elfordításával, vagy pedig a K-kulccsal, hogy ezt követően könnyedén és egyszerű mozdulatokkal fűvókát cserélhessünk.
- Forradalmi jelentőségű szabadalmaztatott szórásszögbeállítás. Könnyű beállítás másodpercek alatt a szórófej tetején, egy laposfejű csavarhúzó segítségével szárazon, vagy működés közben is.
- 3/4"-os belső menetes csatlakozás, lehetővé teszi az összes normál forgó szórófej cseréjét.
- 2 az 1-ben, körkikk vagy teljeskör öntözés egyben. Fokozatmentes beállítást biztosít 40°-tól 360°-ig.
- A szabadalmi oltalom alatt álló szögbeállítás-kijelző, a beállított szög egy nyíl mutat segítségével olvasható le a szórófej tetején.
- A szögmemóriával rendelkező szerkezet segíti a rotort automatikusan az előre beállított helyzetbe visszahozni, még akkor is, ha közben valamilyen külső beavatkozás történt.
- A jól bevált, szabadalmaztatott visszaálló-mechanizmus biztosítja a beállított helyzethez való folyamatos visszatérést, illetve visszaállást. A szerkezet már több mint 20 éve működik!
- A beépített csúszógyűrű segítségével a baloldali kezdőpont pozíciót könnyedén be tudjuk állítani a kiemelkedő rész elfordításával.
- A nagy igénybevételre tervezett gumiborító megvédi a berendezést a külső behatásoktól és hozzájárul az üzembiztos működéshez.
- A fúvókák széles választéka – ideértve a normál és az alacsonyszögben működőket – megfelelő rugalmasságot biztosít a rendszertervezésben és megkönnyíti a kívánt paraméterek elérését.
- A gyárilag szerelt visszafolyásgátló-selepp megakadályozza a fejnél előforduló szivárgást, ezzel vizet takarít meg és növeli az üzembiztonságot.
- 5 év gyári garancia



HOGYAN SPECIFIKÁLHATÓ



EGYSZERŰ SZÓRÁSSZÖGBEÁLLÍTÁS



- Szórásszög tartomány 40°-360°

A szögbeállítás a baloldali végponttól indul.

MŰSZAKI JELLEMZŐK

- 3/4"-os belső menetes csatlakozás
- Szórásszög tartomány: 40°-tól 360°-ig.
- Kijuttatott vízmennyiség: 1,89-37,85 l/perc
- Nyomástartomány: 1,4-6,2 bar
- A ház magassága: 22,2 cm
- Ajánlott fejkiosztás: 8,5-14 m
- Öntözési sugár: 8,5-14,6 m
- Vízszög kilépési szöge: 26°
- Alacsonyszögű vízszög kilépési szöge: 12°
- Fúvókák: 8 normál és 4 alacsonyszögű fúvóka tartozék
- Kiemelkedés: 10,16 cm (4")



TÉNYEK

Míg 1974-ben a K-Rain egyetlen alkalmazottal működött, jelenleg több mint 300 főt foglalkoztat.

K-RAIN PROCOM™

A ProCom™ egy olyan vízmeghajtású, rotoros típusú öntözőfej, amely képes 8,5-14,6 m közötti terület lefedésére 1,4-6,2 bar üzemi nyomás mellett, 1,89-37,85 l/perc vízkijuttatással. A ProCom szórófej kézi elzárószeleppel rendelkezik. A ProCom™ kilenc numerikusan kódolt, egymással felcserélhető fúvókával van ellátva. A fúvókából a vízszög kilépési szöge 26°. A ProCom™ rendelkezik még négy numerikusan kódolt, cserélhető alacsonyszögű fúvókával is. A vízszög kilépési szöge ezeknél 12°. Az öntözési távolság a sugárcsökkentő csavar használatával pontosan beállítható.

A ProCom™ teljeskörű és körkörös öntözést biztosít 40°-tól 360°-ig. A szórófej szórásszögének kijelzésére, a tetején elhelyezett szögtérkép és a nyíl alakú mutató szolgál, amely a kiválasztott ívnek megfelelően mozog. 360° beállítása esetén a szórófej átáll egyirányú forgásra. A szórófejben egy speciális kuplung van kialakítva, amely megakadályozza, hogy a forgórész erőszakkal történő eltekerésekor a belső mechanizmus károsodjon. A szórófejbe beépítésre került egy speciális szögmemória is, ami kitéréskor lép működésbe, amennyiben a szórófejet működés közben valaki eltekeri, akkor a szórófej automatikusan visszaáll az eredetileg beállított értékekre.

A szórófej 10 cm magas kiemelkedő résszel rendelkezik és 3/4"-os belsőmenetes csatlakozással.

A ProCom™ elérhető rozsdamentes változatban is.



PROCOM ■ TELJESÍTMÉNYADATOK

NORMÁLSZÖGŰ FÚVÓKA (26°)							
FÚVÓKA	NYOMÁS BAR	SUGÁR MÉTER	VÍZMENNYSÉG L/PREC	VÍZMENNYSÉG M ³ /ÓRA	CSAPADÉK MENNYISÉG ■ (MM/ÓRA)	CSAPADÉK MENNYISÉG ▲ (MM/ÓRA)	
0,5	2,07	8,50	1,89	0,11	1,80	1,56	
	2,76	8,80	2,27	0,14	2,01	1,74	
	3,45	8,80	2,65	0,16	2,35	2,03	
	4,14	9,10	3,03	0,18	2,51	2,17	
0,75	2,07	8,80	2,65	0,16	2,35	2,03	
	2,76	9,10	3,03	0,18	2,51	2,17	
	3,45	9,40	3,41	0,20	2,64	2,29	
	4,14	9,80	3,79	0,23	2,76	2,39	
1	2,07	9,80	4,92	0,30	3,58	3,10	
	2,76	10,10	5,68	0,34	3,89	3,37	
	3,45	10,40	6,06	0,36	3,91	3,38	
	4,14	10,70	6,81	0,41	4,15	3,59	
2	2,07	11,30	9,08	0,55	4,95	4,29	
	2,76	12,20	9,46	0,57	4,41	3,82	
	3,45	12,80	11,36	0,68	4,80	4,16	
	4,14	13,10	12,49	0,75	5,04	4,36	
2,5 előre beszerelve	2,07	11,60	9,46	0,57	4,89	4,23	
	2,76	11,90	10,60	0,64	5,20	4,50	
	3,45	12,20	12,11	0,73	5,65	4,89	
	4,14	12,50	13,25	0,80	5,88	5,09	
3	2,07	11,60	13,63	0,82	7,04	6,09	
	2,76	11,90	15,90	0,96	7,79	6,75	
	3,45	12,50	17,41	1,05	7,72	6,69	
	4,14	12,80	18,93	1,14	8,00	6,93	
4	2,07	13,10	16,66	1,00	6,72	5,82	
	2,76	13,40	19,31	1,16	7,44	6,44	
	3,45	14,00	21,20	1,27	7,47	6,47	
	4,14	14,90	22,33	1,34	6,94	6,01	
6	2,07	13,70	22,33	1,34	8,22	7,12	
	2,76	14,00	22,71	1,36	8,00	6,93	
	3,45	14,60	23,85	1,43	7,72	6,68	
	4,14	14,90	25,36	1,52	7,88	6,82	
8	2,76	12,80	30,28	1,82	12,80	11,09	
	3,45	13,70	32,18	1,93	11,85	10,26	
	4,14	14,90	35,96	2,16	11,17	9,67	
	4,83	15,20	37,85	2,27	11,29	9,78	

ALACSONYSZÖGŰ FÚVÓKA (12°)							
FÚVÓKA	NYOMÁS BAR	SUGÁR MÉTER	VÍZMENNYSÉG L/PREC	VÍZMENNYSÉG M ³ /ÓRA	CSAPADÉK MENNYISÉG ■ (MM/ÓRA)	CSAPADÉK MENNYISÉG ▲ (MM/ÓRA)	
1	2,07	6,70	4,50	0,27	7,00	6,06	
	2,76	7,30	6,40	0,39	8,33	7,21	
	3,45	7,90	6,80	0,41	7,52	6,51	
	4,14	8,50	7,60	0,45	7,20	6,24	
3	2,07	8,80	11,40	0,68	10,07	8,72	
	2,76	9,80	11,70	0,71	8,55	7,40	
	3,45	10,70	13,20	0,80	8,07	6,98	
	4,14	11,30	14,40	0,86	7,84	6,79	
4	2,07	9,40	12,90	0,77	9,99	8,65	
	2,76	10,40	14,80	0,89	9,52	8,25	
	3,45	11,30	16,70	1,00	9,07	7,86	
	4,14	11,60	17,80	1,07	9,19	7,96	
6	2,76	11,60	24,60	1,48	12,71	11,00	
	3,45	12,20	27,60	1,66	12,88	11,15	
	4,14	12,80	30,30	1,82	12,80	11,09	
	4,83	13,40	32,60	1,96	12,54	10,86	

A fenti adatok teszt környezetben, szélmentes helyen kerültek mérésre. A telepítés során a helyi viszonyokat mindenképpen számításba kell venni. Az öntözési sugár beállítására a sugárcsökkentő csavar használatával van lehetőség.



TÍPUSOK

14003-BSP	ProSport - BSP menettel
14003-BSP-SS	ProSport BSP menettel, rozsdamentes acél kiemelkedéssel
14053-BSP	ProSport nagysebességű, BSP menettel
14053-BSP-SS	ProSport nagysebességű, BSP menettel, rozsdamentes acél kiemelkedéssel

SPECIÁLIS RENDELÉSI OPCIÓK

-NN	Fúvóka nélkül
-RCW	Újrahasznosított vízfelhasználásra

PROSPORT™ 14003 - BSP

A ProSport™ a K-Rain professzionális forgó szórófejeinek legújabb generációja, amelyet kifejezetten a sportpályákra terveztek. A ProSport™ könnyedén megbirkózik egy 13-23 m sugarú területtel.

A háromfúvókás kialakítás biztosítja a talaj egyenletes vízellátását kellő víztakarékosság mellett. Egy főfúvóka biztosítja, hogy a vízszög nagyobb távolságra is eljusson, emellett két segédfúvóka a közepes és a kistávolságok csapadékellátását biztosítja.

A ProSport™ nagysebességű változatban is kapható, amely ideális megoldás a salakos pályák gyors átnedvesítése és a portalanítás szempontjából.



ELŐNYÖS TULAJDONSÁGOK

- Forradalmi jelentőségű szabadalmaztatott szórásszögbeállítás. Könnyű beállítás másodpercek alatt a szórófej tetején, egy laposfejű csavarhúzó segítségével szárazon, vagy működés közben is.
- 1"-os belső menetes csatlakozás, lehetővé teszi az összes normál forgó szórófej cseréjét.
- 2 az 1-ben, körívkik vagy teljeskör öntözés egyben. Fokozatmentes beállítást biztosít 40°-tól 360°-ig.
- A szabadalmi oltalom alatt álló szögbeállítás-kijelző, a beállított szög egy nyílás mutató segítségével olvasható le a szórófej tetején.
- A szögmemóriával rendelkező szerkezet segíti a rotort automatikusan az előre beállított helyzetbe visszahozni, még akkor is, ha közben valamilyen külső beavatkozás történt.
- A jól bevált, szabadalmaztatott visszaálló-mechanizmus biztosítja a beállított helyzethez való folyamatos visszatérést, illetve visszaállást. A szerkezet már több mint 20 éve működik!
- A beépített csúszógyűrű segítségével a baloldali kezdőpont pozíciót könnyedén be tudjuk állítani a kiemelkedő rész elfordításával.
- A nagy igénybevételre tervezett gumiborító megvédi a berendezést a külső behatásoktól és hozzájárul az üzembiztos működéshez.
- A fúvókák széles választéka – ideértve a normál és az alacsony szögben működőket – megfelelő rugalmasságot biztosít a rendszertervezésben és megkönnyíti a kívánt paraméterek elérését.
- A gyárilag szerelt visszafolyásgátló-szelep megakadályozza a fejnél előforduló szivárgást, ezzel vizet takarít meg és növeli az üzembiztonságot.
- 5 év gyári garancia



HOGYAN SPECIFIKÁLHATÓ

14003 - BSP

-SS

Cikkszám

Opció

EGYSZERŰ SZÓRÁSSZÖGBEÁLLÍTÁS



■ Szórásszög tartomány 40°-360°

A szögbeállítás a baloldali végponttól indul.

MŰSZAKI JELLEMZŐK

- 1"-os belső menetes csatlakozás
- Szórásszög tartomány: 40°-tól 360°-ig.
- Kijuttatott vízmennyiség: 22,3-123,03 l/perc
- Nyomástartomány: 2,76-6,21 bar
- A ház magassága: 24,13 cm
- Ajánlott fejkiosztás: 12,19-21,34 m
- Öntözési sugár: 13,11-22,86 m
- Víz sugár kilépési szöge: 26°
- Kiemelkedés: 10,16 cm (4")



TÉNYEK

A K-Rain új termék koncepciói a floridai, Riviera Beach-en található gyáregységben kerülnek tervezésre, gyártásra és kipróbálásra. A kemény természeti feltételek, az erős napsugárzás, a homokos talaj kiváló „próbapályát” jelentenek az új ötletek, megoldások számára.

K-RAIN PROSPORT™ 14003 TÍPUS

A ProSport™ forgó szórófej képes egymaga lefedni egy 13,7-23,5 m sugarú területet, 2,76-6,21 bar üzemi nyomás és 22,3-123,0 l/perc vízkibocsátás mellett.

A ProSport™ hat numerikusan kódolt, egymással cserélhető fúvókával elérhető. A fúvóka víz sugár kilépési szöge 26°, három porlasztó öntözőnyílással. A szórófej rozsdamentes acélból készült beállító/szabályzó csavarral rendelkezik.







A ProSport™ teljeskörű és körkörös öntözést biztosít 40°-tól 360°-ig. A szórófej szórásszögének kijelzésére, a tetején elhelyezett szögterkép és a nyíl alakú mutató szolgál, amely a kiválasztott ívnek megfelelően mozog. 360° beállítása esetén a szórófej átáll egyirányú forgásra. A szórófejben egy speciális kuplung van kialakítva, amely megakadályozza, hogy a forgórész erőszakkal történő eltekerésekor a belső mechanizmus károsodjon. A szórófejbe beépítésre került egy speciális szögmemória is, ami kitéréskor lép működésbe, amennyiben a szórófejet működés közben valaki eltekeri, akkor a szórófej automatikusan visszaáll az eredetileg beállított értékekre.





A ProSport™ 10 cm magas kiemelkedő résszel rendelhető és 1"-os belső menetes csatlakozással.

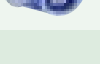

A MARYLANDI EGYETEM BYRD STADIUMJÁBAN K-RAIN PROSPORT SZÓRÓFEJEK BIZTOSÍTJÁK AZ ÖNTÖZÉST (FENT)

PROSPORT ■ TELJESÍTMÉNYADATOK

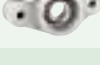
14003-BSP TÍPUS							
FŰVÓKA	NYOMÁS BAR	SUGÁR MÉTER	VÍZMENNYISÉG	VÍZMENNYISÉG	CSAPADÉK MENNYISÉG	CSAPADÉK MENNYISÉG	
			L/PREC	M ³ /ÓRA	■ (MM/ÓRA)	▲ (MM/ÓRA)	
	2,76	13,70	19,30	1,16	7,11	6,16	
	3,45	14,30	22,30	1,34	7,54	6,53	
	4,14	14,30	24,60	1,48	8,31	7,19	
	4,83	14,90	26,90	1,61	8,35	7,23	
	3,45	16,20	40,10	2,41	10,65	9,22	
	4,14	16,20	44,70	2,68	11,86	10,27	
	4,83	16,20	47,70	2,87	12,66	10,97	
	5,52	16,80	51,10	3,07	12,60	10,91	
	3,45	17,40	49,20	2,96	11,29	9,78	
	4,14	18,00	53,80	3,23	11,52	9,97	
	4,83	18,00	58,30	3,50	12,49	10,81	
	5,52	19,20	62,50	3,75	11,74	10,16	
	4,14	19,80	71,50	4,30	12,63	10,94	
	4,83	20,40	77,60	4,66	12,89	11,16	
	5,52	21,00	82,90	4,98	12,98	11,24	
	6,21	21,60	87,80	5,28	12,99	11,25	
	4,14	20,40	86,30	5,19	14,34	12,42	
	4,83	21,60	93,90	5,64	13,89	12,03	
	5,52	22,90	100,30	6,03	13,30	11,52	
	6,21	23,50	101,40	6,09	12,76	11,05	
	4,14	20,40	89,70	5,39	14,90	12,91	
	4,83	21,00	96,90	5,82	15,18	13,14	
	5,52	21,00	104,10	6,25	16,31	14,12	
	6,21	21,60	110,50	6,64	16,35	14,16	

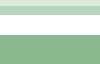
14053-BSP (NAGYSEBESSÉGŰ) TÍPUS							
FŰVÓKA	NYOMÁS BAR	SUGÁR MÉTER	VÍZMENNYISÉG	VÍZMENNYISÉG	CSAPADÉK MENNYISÉG	CSAPADÉK MENNYISÉG	
			L/PREC	M ³ /ÓRA	■ (MM/ÓRA)	▲ (MM/ÓRA)	
	2,76	13,10	22,30	1,34	9,01	7,80	
	3,45	13,40	23,30	1,41	9,04	7,83	
	4,14	13,70	24,20	1,46	8,92	7,73	
	4,83	13,70	28,80	1,73	10,59	9,17	
	3,45	14,90	40,10	2,41	12,46	10,79	
	4,14	16,20	43,50	2,62	11,56	10,01	
	4,83	16,20	50,30	3,02	13,37	11,57	
	5,52	16,50	53,00	3,18	113,55	11,74	
	3,45	15,90	46,90	2,82	12,94	11,21	
	4,14	16,50	51,50	3,09	13,17	11,40	
	4,83	17,10	55,30	3,32	13,14	11,38	
	5,52	17,70	60,20	3,62	13,34	11,55	
	4,14	17,10	75,00	4,50	17,82	15,43	
	4,83	17,70	80,30	4,82	17,79	15,41	
	5,52	18,00	86,30	5,19	18,49	16,01	
	6,21	18,30	92,40	5,55	19,13	16,57	
	4,14	18,00	84,80	5,09	18,16	15,73	
	4,83	20,10	97,30	5,84	16,65	14,42	
	5,52	20,40	105,20	6,32	17,48	15,14	
	6,21	20,70	113,20	6,80	18,25	15,81	
	4,14	18,30	95,40	5,73	19,76	17,11	
	4,83	21,90	107,90	6,48	15,52	13,44	
	5,52	22,30	116,60	7,00	16,32	14,13	
	6,21	22,90	123,00	7,39	16,31	14,12	

A fenti adatok teszt környezetben, szélmentes helyen kerültek mérésre. A telepítés során a helyi viszonyokat mindenképpen számításba kell venni.
Az öntözési sugár beállítására a sugárcsökkentő csavar használatával van lehetőség.

ORIOLE PARK

Baltimore, Maryland (USA)

A Camden Lakóparkban a Baltimore-i Rigók (Baltimore Oriols) otthonában a teljes sportkomplexumot ProSport és ProCom szórófejek alkalmazásával építették újjá.



TÍPUSOK

73001	7,5 cm kiemelkedésű szórófejház
74001	10 cm kiemelkedésű szórófejház
74001-M	10 cm kiemelkedésű szórófejház belsőmenetes fűvókához
76001	15 cm kiemelkedésű szórófejház
71201	30 cm kiemelkedésű szórófejház

SPECIÁLIS RENDELÉSI OPCIÓK

-RCW	Újrahasznosított vízfelhasználásra
------	------------------------------------

MŰSZAKI JELLEMZŐK

- Nyomástartomány: 1,37-3,45 bar
- Kijuttatott vízmennyiség: 1,89-20,4 l/perc
- 1/2"-os belsőmenetes csatlakozás

ELŐNYÖS TULAJDONSÁGOK

- A 7,5 cm, 10 cm, 15cm és 30 cm-es kivitelben készülő típusok megfelelő rugalmasságot biztosítanak a rendszertervezés során.
- A rozsdamentes acélból készült erős visszahúzó rugó bármilyen talajtípusnál biztosítja a kiemelő szerkezet visszahúzódsát.
- A racsnis fűvókacső segítségével könnyen beállítható a szóráskep.
- A nagy igénybevételre tervezett nyaktömítésnek köszönhetően még alacsony víznyomás esetén is lehetővé válik a szivárgásmentes kiemelkedés.
- Újrahasznosított vízhez opcionálisan lila fedéllel is rendelhető, így könnyen megjelölhetőek a szórófejek.
- 2 év gyári garancia

K-SPRAY ESŐZTETŐ SOROZAT
A K-Spray kiemelkedő (pop-up) öntözőfejek ideális megoldást biztosítanak kisebb füves felületek, vagy cserjés területek számára.

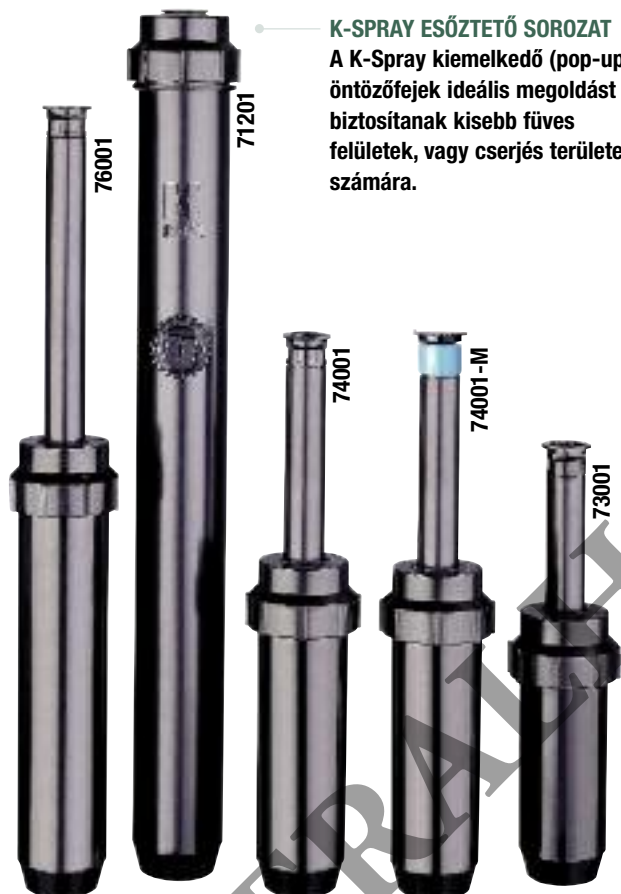

HOGYAN SPECIFIKÁLHATÓ

73001

Cikkszám

BOKORÖNTŐZŐ
ADAPTER

VISSZAFOLYÁSGÁTLÓSZELEP CIKKSZÁM: 53426

(OPCIONÁLIS)



TÍPUSOK

RPS-2	5 cm kiemelkedésű szórófejház
RPS-4	10 cm kiemelkedésű szórófejház

A K-Rain RPS típusú kiemelkedő öntözőfejek ideális megoldást biztosítanak kisebb füves felületek, cserjés területek számára.

Az RPS esőztető szórófejeket a telepítők igényeinek megfelelően terveztük. Szükség esetén a szórófejek cseréje könnyen és egyszerűen elvégezhető.

Rugalmas nyaktömítés gondoskodik arról, hogy hosszú évek után is a szórófejek vízvesztés nélkül, megbízhatóan dolgozzanak.



ELŐNYÖS TULAJDONSÁGOK

- 5 cm-es és 10 cm-es kiemelkedéssel rendelhető, rendkívüli rugalmasságot biztosít a tervezés során.
- Bármelyik belsőmenetes fúvókával használható
- A rozsdamentes acélból készült erős visszahúzórugó bármilyen talajtípusnál biztosítja a kiemelő szerkezet visszahúzóását.
- A racsnis fúvókacső segítségével könnyen beállítható a szóráskep.
- A nagy igénybevételre tervezett nyaktömítésnek köszönhetően még alacsony víznyomás esetén is lehetővé válik a szívárgásmentes kiemelkedés.
- A vékony kialakítású ház könnyedén lehetővé teszi régi rendszerek felújításakor az RPS szórófejek alkalmazását.
- 2 év gyári garancia



EGYBEÖNTÖTT TÖRLŐTÖMÍTÉS



Speciális kialakítású szártömítés, amely kiemelkedéskor csökkenti a vízvesztéséget és hosszabb élettartamot biztosít.

MŰSZAKI JELLEMZŐK

- Nyomástartomány: 1,37-3,45 bar
- Kijuttatott vízmennyiség: 1,89-20,40 l/perc
- 1/2"-os belsőmenetes csatlakozás

HOGYAN SPECIFIKÁLHATÓ

RPS-2

RPS esőztető szórófej 5 cm kiemelkedéssel

Cikkszám

Megnevezés

TÍPUSOK

78002	5 cm kiemelkedés
78003	7,5 cm kiemelkedés
78004	10 cm kiemelkedés
78006	15 cm kiemelkedés
78012	30 cm kiemelkedés

SPECIÁLIS RENDELÉSI OPCIÓK

-PR	Beépített nyomásszabályzóval
-CV	Gyárilag visszafolyásgátlóval
-RCW	Újrahasznosított vízfelhasználásra

PRO-S ESŐZTETŐ SOROZAT

A K-Rain új PRO-S szórófej sorozata robosztus, telepítõbarát kialakítású sorozat. Elérhető 5, 7, 5, 10, 15 és 30 cm-es kiemelkedéssel. Alkalmas bármely belsőmenetes fúvóka használatára.

5 ÉV
GYÁRI GARANCIA



VISSZAFOLYÁSGÁTLÓSZELEP
CIKKSZÁM: 53428
(OPCIONÁLIS)

MŰSZAKI JELLEMZŐK

- Nyomástartomány: 1,37-4,83 bar
- Kijuttatott vízmennyiség: 1,89-20,4 l/perc
- 1/2"-os belsőmenetes csatlakozás
- 0,6 bar nyomás alatt 0,75 l/perc vízfolyás
- A szórófej magassága kiemelkedve:

78002 – 10 cm	78006 – 23,8 cm
78003 – 12,38 cm	78012 – 40 cm
78004 – 15,24 cm	

ELŐNYÖS TULAJDONSÁGOK

- A nagy igénybevételre tervezett nyaktömítésnek köszönhetően még alacsony víznyomás esetén is lehetővé válik a szivárgásmentes kiemelkedés. A szórófejház kialakításának köszönhetően a tömítés könnyen cserélhető és tisztítható.
- A tömítés speciális adalékkal van kezelve, amely ellenáll az UV fény romboló hatásainak, megakadályozza a mikrobák megtelepedését, így növeli a tömítések élettartamát.
- A racsnis fúvókacső segítségével könnyen beállítható a szóráskép.
- A rozsdamentes acélból készült erős visszahúzórugó bármilyen talajtípusnál biztosítja a kiemelő szerkezet visszahúzódását.
- Oldalsó becsatlakozási lehetőség a 15 és a 30 cm-es típusoknál. Széles termékválaszték 5-30 cm kiemelkedésig.
- Gyárilag öblítődugóval van szerelve, ami megkönnyíti a telepítést a rendszer kitisztítását.
- Újrahasznosított vízhez opcionálisan lila fedéllel is rendelhető, így könnyen megjelölhetőek a szórófejek.
- A 10, 15 és 30 cm-es típusok opcionálisan gyárilag szerelt nyomásszabályzóval is rendelhetők.
- 5 év gyári garancia



EGYBEÖNTÖTT TÖRLŐTÖMÍTÉS

Szivárgás mentes tömítés, amely még alacsony nyomás mellett is tökéletes kiemelkedést biztosít. Speciális anyagának köszönhetően kopásálló, valamint nem tapadnak meg rajta mikrobák.



Gyárilag szerelt öblítődugó.

Bármely belsőmenetes fúvókával használható.

HOGYAN SPECIFIKÁLHATÓ

78002	PRO-S esőztető szórófej 10 cm kiemelkedéssel
Cikkszám	Megnevezés

ROBOSZTUS KIALAKÍTÁS

A K-Rain Pro-S szórófejcsalád a robosztus kialakításának köszönhetően kiváló tulajdonságokkal bír. Erősített ház és fedél, egybeöntött tömítés, rozsdamentes visszahúzórugó.

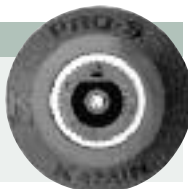

TÍPUSOK

RN200-90	Fix szórásképzű 90°-os fúvóka (fekete)
RN200-180	Fix szórásképzű 180°-os fúvóka (zöld)
RN200-360	Fix szórásképzű 360°-os fúvóka (piros)

K-RAIN ROTARY FÚVÓKÁK

A K-Rain Rotary fúvókák a különleges kialakításuknak köszönhetően jelentősen nagyobb hatékonysággal tudják a szükséges csapadékmennyiséget a területre kijuttatni, miközben a csapadék egyenletessége megmarad.

A Rotary fúvókák tökéletes megoldást jelentenek arra az esetre, ha javítani kell a lefedettségen, vagy a rendelkezésre álló víznyomás túl alacsony.



A K-Rain Rotary fúvókák belsőmenetek, csatlakoztathatók az RPS és a PRO-S esőztető szórófejekhez.

ELŐNYÖS TULAJDONSÁGOK

- Kiegyenlített csapadékintenzítású (MPR) fúvókák, függetlenül az öntözött terület nagyságától és a szórófejek sugarától.
- Alacsony csapadékintenzítású fúvókák, használatukkal megelőzhető a rézsűkön a víz megfolyása.
- A hagyományos fúvókákkal összehasonlítva kisebb a szükséges vízmennyisége, így kevesebb zónával és kevesebb anyagszükséglettel számolhatunk.
- Az öntözési sugarak szükség esetén 25%-kal csökkenthetők, speciális serszám használata nélkül.
- Egyedülálló fordulatszabályozási mechanizmussal rendelkezik, így különböző nyomások mellett is egyforma forgási sebességet tart a fúvóka.
- Rugalmas alkalmazhatóság – A különböző szórásképzű fúvókák kombinálhatók egymással, az egyenletesség nem fog megváltozni.
- Nagyfelületű szűrő gondoskodik a megbízható működésről.
- A fúvókák bizonyos esetekben használhatók a forgó szórófejű zónákon is.
- 2 év gyári garancia.

MŰSZAKI JELLEMZŐK

- Ajánlott fejkiosztás: 3,96-5,79 méter
- Nyomástartomány: 1,7-3,45 bar

HOGYAN SPECIFIKÁLHATÓ

RN200	Fix szórásképzű 90°-os Rotary fúvóka
Cikkszám	Megnevezés

FIX SZÓRÁSKÉPŰ ROTARY FÚVÓKA TELJESÍTMÉNYADATOK

FÚVÓKA	NYOMÁS BAR	SUGÁR MÉTER	VÍZMENNYSÉG L/PREC	VÍZMENNYSÉG M ³ /ÓRA	CSAPADÉK MENNYSÉG ■ (MM/ÓRA)	CSAPADÉK MENNYSÉG ▲ (MM/ÓRA)	
90° 	RN200-90	1,72	5,18	1,17	0,07	3,03	2,62
		2,07	5,49	1,25	0,08	2,88	2,49
		2,41	5,79	1,40	0,08	2,89	2,51
		2,76	6,10	1,51	0,09	2,82	2,44
		3,10	6,40	1,59	0,10	2,69	2,33
		3,45	6,40	1,67	0,10	2,82	2,44
		3,79	6,40	1,78	0,11	3,01	2,61
180° 	RN200-180	1,72	4,88	2,20	0,13	6,40	5,54
		2,07	5,18	2,38	0,14	6,15	5,33
		2,41	5,49	2,61	0,16	6,01	5,21
		2,76	5,79	2,80	0,17	5,79	5,01
		3,10	6,10	2,95	0,18	5,50	4,77
		3,45	6,40	3,14	0,19	5,31	4,60
		3,79	6,40	3,22	0,19	5,44	4,71
360° 	RN200-360	1,72	4,88	4,39	0,26	12,79	11,08
		2,07	5,18	4,81	0,29	12,40	10,74
		2,41	5,49	5,19	0,31	11,94	10,34
		2,76	5,79	5,56	0,33	11,49	9,95
		3,10	6,10	5,91	0,35	11,01	9,53
		3,45	6,40	6,21	0,37	10,50	9,09
		3,79	6,40	6,44	0,39	10,88	9,42

A K-Rain KV (külsőmenetes) és KVF (belsőmenetes) állíthatósögű, illetve fix szórásképű fúvókái egyenletes csapadékkijuttatást tesznek lehetővé akár tagolt kertfelosztás esetén is. Extra nagyfelületű szűrők segítségével csökkentettük a karbantartási igényt, általános alkalmazás mellett elegendő évente csak egyszer ellenőrizni a fúvókákat.

KV FÚVÓKÁK

A K-Rain KV állíthatósögű fúvókák külső menetes kialakításúak, a K-Spray szórófejekben alkalmazhatók.



KVF FÚVÓKÁK

A K-Rain KVF állíthatósögű fúvókák belső menettel vannak ellátva, az RPS és a PRO-S szórófejekben használhatók



FIX SZÖGŰ FÚVÓKÁK

A K-Rain fix szögű fúvókák kiegyenlített csapadék-intenzitású belsőmenetes fúvókák.

- Színkódoltak
 - Lehetővé teszik az egyszerű és gyors azonosítást
- 4 különböző távolságra
 - Tökéletes megoldás házikertekbe, vagy kisebb parkokba.

Kiegyenlített csapadékintenzitás
– Szögűtől és sugártól függetlenül egymással kombinálva alkalmazhatók.



TÍPUSOK

KV Fúvókák

KV-8	2,4 m, zöld
KV-10	3 m, kék
KV-12	3,6 m, barna
KV-15	4,5 m, fekete
KV-17	5,1 m, szürke

HOGYAN SPECIFIKÁLHATÓ

KV-17	5,1 m Szürke
Cikkszám	Megnevezés

MODELOS

KVF Fúvókák

KVF - 8	2,4 m, zöld
KVF - 10	3 m, kék
KVF - 12	3,6 m, barna
KVF - 15	4,5 m, fekete
KVF - 17	5,1 m, szürke

HOGYAN SPECIFIKÁLHATÓ

KVF-15	4,5 m, Fekete
Cikkszám	Megnevezés

TÍPUSOK

Fix szögű fúvókák

FN - 8	2,4 m, zöld
FN - 10	3 m, kék
FN - 12	3,6 m, barna
FN - 15	4,5 m, fekete

HOGYAN SPECIFIKÁLHATÓ

FN8Q	2,4m-es 90°-os fúvóka
Cikkszám	Megnevezés

ÁLLÍTHATÓ SZÖGŰ FÚVÓKÁK

TELJESÍTMÉNY ADATOK A KV KÜLSŐMENETES FÚVÓKÁKHOZ









SZÖG	NYOMÁS BAR	2,4 M ZÖLD		3M KÉK		3,6 M BARNA		4,5 M FEKETE		5,1 M SZÜRKE	
		Sugár (M)	Vízmeny. (M ³ /Ó.)	Sugár (M)	Vízmeny. (M ³ /Ó.)	Sugár (M)	Vízmeny. (M ³ /Ó.)	Sugár (M)	Vízmeny. (M ³ /Ó.)	Sugár (M)	Vízmeny. (M ³ /Ó.)
90°	1,38	2,70	0,16	3,70	0,16	3,70	0,25	4,60	0,29	3,70	0,16
	2,07	2,70	0,25	3,70	0,24	4,00	0,29	5,20	0,37	5,50	0,41
	2,76	3,00	0,32	4,00	0,32	4,30	0,34	5,50	0,41	5,80	0,46
	3,45	3,40	0,34	4,30	0,34	4,60	0,38	5,80	0,46	6,10	0,50
180°	1,38	2,40	0,32	3,40	0,32	3,40	0,37	4,30	0,41	5,20	0,43
	2,07	2,40	0,37	3,40	0,37	3,70	0,41	4,60	0,52	5,50	0,55
	2,76	2,70	0,41	3,70	0,41	4,00	0,50	4,90	0,59	5,80	0,59
	3,45	3,00	0,46	4,00	0,46	4,30	0,55	5,50	0,64	5,80	0,66
270°	1,38	2,40	0,38	3,00	0,38	3,40	0,43	4,30	0,61	4,90	0,66
	2,07	2,40	0,46	3,00	0,46	3,70	0,55	4,60	0,73	5,20	0,77
	2,76	2,40	0,52	3,40	0,52	3,70	0,59	4,90	0,82	5,50	0,91
	3,45	2,70	0,59	3,70	0,59	4,00	0,68	4,90	0,91	5,50	1,02
360°	1,38	2,40	0,50	3,00	0,50	3,40	0,64	4,00	0,77	4,60	0,79
	2,07	2,40	0,61	3,00	0,61	3,70	0,70	4,60	0,95	5,20	1,00
	2,76	2,40	0,68	3,40	0,68	3,70	0,79	4,60	1,07	5,20	1,11
	3,45	2,40	0,79	3,70	0,79	4,00	0,89	4,90	1,21	5,50	1,22

TELJESÍTMÉNY ADATOK A KVF BELSŐMENETES FÚVÓKÁKHOZ





SZÖG	NYOMÁS BAR	2,4 M ZÖLD		3M KÉK		3,6 M BARNA		4,5 M FEKETE		5,1 M SZÜRKE	
		Sugár (M)	Vízmeny. (M ³ /Ó.)	Sugár (M)	Vízmeny. (M ³ /Ó.)	Sugár (M)	Vízmeny. (M ³ /Ó.)	Sugár (M)	Vízmeny. (M ³ /Ó.)	Sugár (M)	Vízmeny. (M ³ /Ó.)
90°	1,38	2,70	0,09	2,70	0,09	3,00	0,10	4,00	0,13	5,20	0,18
	1,72	2,70	0,10	2,70	0,10	3,40	0,12	4,30	0,14	5,50	0,22
	2,07	3,00	0,10	3,00	0,10	3,70	0,13	4,60	0,16	5,80	0,24
	2,76	3,00	0,11	3,00	0,11	3,70	0,14	4,90	0,18	5,80	0,29
180°	1,38	2,70	0,23	2,70	0,23	2,70	0,25	4,00	0,29	5,20	0,38
	1,72	2,70	0,25	2,70	0,25	3,00	0,28	4,60	0,34	5,20	0,44
	2,07	3,00	0,27	3,00	0,27	3,00	0,31	4,60	0,37	5,80	0,49
	2,76	3,00	0,28	3,00	0,28	3,40	0,35	4,90	0,46	5,80	0,57
270°	1,38	2,70	0,37	2,70	0,32	2,70	0,37	4,00	0,43	4,90	0,55
	1,72	3,00	0,40	2,70	0,36	3,00	0,40	4,60	0,49	4,90	0,64
	2,07	3,00	0,44	3,00	0,40	3,00	0,44	4,60	0,53	5,20	0,68
	2,76	3,40	0,47	3,00	0,47	3,40	0,47	4,90	0,61	5,50	0,79
360°	1,38	2,70	0,52	2,70	0,52	2,70	0,55	4,00	0,64	4,90	0,66
	1,72	3,00	0,57	2,70	0,57	3,00	0,59	4,30	0,74	5,20	0,77
	2,07	3,00	0,60	3,00	0,60	3,40	0,63	4,60	0,82	5,20	0,86
	2,76	3,40	0,62	3,40	0,62	3,70	0,69	4,60	0,93	5,20	1,00

A fenti adatok teszt környezetben, szélmentes helyen kerültek mérésre. A telepítés során a helyi viszonyokat mindenképpen számításba kell venni.
Az öntözési sugár beállítására a sugárcsökkentő csavar használatával van lehetőség.

FIX SZÖGŰ KÜLSŐMENETES FÚVÓKÁK

3,6 M BARNA						4,5 M FEKETE					
SZÖG	FÚVÓKA	NYOMÁS (BAR)	SUGÁR (M)	VÍZMENNYSÉG (L/P)	VÍZMENNYSÉG (M ³ /Ó.)	SZÖG	FÚVÓKA	NYOMÁS (BAR)	SUGÁR (M)	VÍZMENNYSÉG (L/P)	VÍZMENNYSÉG (M ³ /Ó.)
90° 	P12Q	1,5	3,40	1,90	0,11	90° 	P15Q	1,5	4,60	2,60	0,16
		2	3,70	2,60	0,16			2	4,90	3,40	0,20
		3	4,00	3,00	0,18			3	5,20	4,20	0,25
		3,5	4,30	3,40	0,20			3,5	5,50	4,50	0,27
180° 	P12H	1,5	3,40	3,40	0,20	180° 	P15H	1,5	4,30	5,30	0,32
		2	3,70	4,20	0,25			2	4,60	6,40	0,38
		3	4,00	5,30	0,32			3	4,90	7,60	0,46
		3,5	4,30	5,70	0,34			3,5	5,20	8,30	0,50
270° 	P12TQ	1,5	3,70	4,50	0,27	270° 	P15TQ	1,5	4,00	7,60	0,46
		2	3,70	5,30	0,32			2	4,60	9,50	0,57
		3	4,30	6,40	0,38			3	4,90	11,00	0,66
		3,5	4,60	7,60	0,46			3,5	4,90	12,10	0,73
360° 	P12F	1,5	3,00	6,10	0,37	360° 	P15F	1,5	4,00	11,00	0,66
		2	3,70	6,80	0,41			2	4,60	13,60	0,82
		3	4,00	7,90	0,47			3	4,90	15,50	0,93
		3,5	4,30	9,10	0,55			3,5	5,20	17,40	1,04









KÜLÖNLEGES SZÓRÁSKÉP









SZÓRÁSKÉP	TÍPUS	NYOMÁS (BAR)	SUGÁR (M)	VÍZMENNYSÉG (L/P)	VÍZMENNYSÉG (M ³ /Ó.)
CENTER STRIP 	15CS	1,5	1,20 x 7,30	3,00	0,18
		2	1,20 x 9,10	3,80	0,23
END STRIP 	15ES	1,5	1,20 x 7,30	1,50	0,09
		2	1,20 x 4,60	1,90	0,11
SIDE STRIP 	15SS	1,5	1,20 x 8,50	4,20	0,25
		2	1,50 x 9,80	4,90	0,29
HIGH LOW 	15HL	1,5	4,30 x 1,20 x 8,50	9,50	0,57
		2	4,60 x 1,50 x 9,80	11,40	0,68





A fenti adatok teszt környezetben, szélmentes helyen kerültek mérésre. A telepítés során a helyi viszonyokat mindenképpen számításba kell venni.
Az öntözési sugár beállítására a sugárcsökkentő csavar használatával van lehetőség.



FIX SZÖGŰ BELSŐMENETES FÚVÓKÁK

2,4 M ZÖLD						3 M KÉK					
SZÖG	FÚVÓKA	NYOMÁS (BAR)	SUGÁR (M)	VÍZMENNYISÉG (L/P)	VÍZMENNYISÉG (M ³ /Ó.)	SZÖG	FÚVÓKA	NYOMÁS (BAR)	SUGÁR (M)	VÍZMENNYISÉG (L/P)	VÍZMENNYISÉG (M ³ /Ó.)
90° 	FN8Q	1,5	1,70	0,68	0,04	90° 	FN10Q	1,5	2,10	1,10	0,07
		2	2,10	0,79	0,05			2	2,40	1,20	0,07
		3	2,40	0,91	0,05			3	3,00	1,40	0,08
		3,5	2,40	0,98	0,06			3,5	3,10	1,50	0,09
180° 	FN8H	1,5	1,70	1,40	0,08	180° 	FN10H	2	2,10	2,20	0,13
		2	2,10	1,60	0,10			3	2,40	2,50	0,15
		3	2,40	1,80	0,11			4	3,00	2,70	0,16
		3,5	2,40	2,00	0,12			5	3,10	3,00	0,18
270° 	FN8TQ	1,5	1,70	2,10	0,13	270° 	FN10TQ	2	2,10	3,30	0,20
		2	2,10	2,40	0,14			3	2,40	3,70	0,22
		3	2,40	2,70	0,16			4	3,00	4,10	0,25
		3,5	2,40	3,00	0,18			5	3,10	4,50	0,27
360° 	FN8F	1,5	1,70	2,80	0,17	360° 	FN10F	2	2,10	4,40	0,26
		2	2,10	3,30	0,20			3	2,40	4,90	0,29
		3	2,40	3,60	0,22			4	3,00	5,50	0,33
		3,5	2,40	4,00	0,24			5	3,10	6,00	0,36

3,6 M BARNA						4,5 M FEKETE					
SZÖG	FÚVÓKA	NYOMÁS (BAR)	SUGÁR (M)	VÍZMENNYISÉG (L/P)	VÍZMENNYISÉG (M ³ /Ó.)	SZÖG	FÚVÓKA	NYOMÁS (BAR)	SUGÁR (M)	VÍZMENNYISÉG (L/P)	VÍZMENNYISÉG (M ³ /Ó.)
90° 	FN12Q	1,0	2,70	1,70	0,10	90° 	FN15Q	1,0	3,40	2,50	0,15
		1,5	3,20	2,00	0,12			1,5	3,90	2,80	0,17
		2,0	3,60	2,30	0,14			2,0	4,50	3,10	0,19
		2,1	3,70	2,50	0,15			2,1	4,60	3,50	0,21
180° 	FN12H	1,0	2,70	3,40	0,20	180° 	FN15H	1,0	3,40	4,90	0,29
		1,5	3,20	4,00	0,24			1,5	3,90	5,70	0,34
		2,0	3,60	4,50	0,27			2,0	4,50	6,20	0,37
		2,1	3,70	4,90	0,29			2,1	4,60	7,00	0,42
270° 	FN12TQ	1,0	2,70	5,10	0,31	270° 	FN15TQ	1,0	3,40	7,40	0,44
		1,5	3,20	6,00	0,36			1,5	3,90	8,60	0,52
		2,0	3,60	6,80	0,41			2,0	4,50	9,40	0,56
		2,1	3,70	7,40	0,44			2,1	4,60	10,60	0,64
360° 	FN12F	1,0	2,70	6,80	0,41	360° 	FN15F	1,0	3,40	9,80	0,59
		1,5	3,20	7,90	0,47			1,5	3,90	11,40	0,68
		2,0	3,60	9,10	0,55			2,0	4,50	12,50	0,75
		2,1	3,70	9,80	0,58			2,1	4,60	14,00	0,84

KÜLÖNLEGES SZÓRÁSKÉP					
SZÓRÁSKÉP	TÍPUS	NYOMÁS (BAR)	SUGÁR (M)	VÍZMENNYISÉG (L/P)	VÍZMENNYISÉG (M ³ /Ó.)
CENTER STRIP 	FN15CS	1,5	1,20 x 7,30	3,00	0,18
		2	1,20 x 9,10	3,80	0,23
END STRIP 	FN15ES	1,5	1,20 x 7,30	1,50	0,09
		2	1,20 x 4,60	1,90	0,11
SIDE STRIP 	FN15SS	1,5	1,20 x 8,50	4,20	0,25
		2	1,50 x 9,80	4,90	0,29
HIGH LOW 	FN15HL	1,5	4,30 x 1,20 x 8,50	9,50	0,57
		2	4,60 x 1,50 x 9,80	11,40	0,68

A fenti adatok teszt környezetben, szélmentes helyen kerültek mérésre. A telepítés során a helyi viszonyokat mindenképpen számításba kell venni. Az öntözési sugár beállítására a sugárcsökkentő csavar használatával van lehetőség.

TÍPUS

7001-BSP	1" BM átfolyásszabályzóval
7001-BSP-NFC	1" BM átfolyásszabályzó nélkül

PRO 100 MÁGNESSZELEP

A korszerű, üzembiztos, speciális kialakítású membrán miatt a PRO 100 típusú szelep tökéletes választás akkor is, ha szennyezett vízzel van dolgunk. A PRO 100-as szelepeket úgy tervezték, hogy minimális nyomáscsökkenés mellett elhanyagolható mértékű legyen a szennyeződésekől eredő meghibásodások kockázata is. Így összehasonlítva más gyártók szelepeivel, a PRO 100 ideális, üzembiztos megoldást jelent, ha kútból, vagy élővízből (tó, patak, folyó) kell megoldanunk az öntözést.

A szelep 1"-os belsőmenetes kialakítással kerül forgalomba.

MŰSZAKI JELLEMZŐK

- Méretek: Magasság: 10,16 cm
Szélesség: 7,62 cm
Hosszúság: 13,34 cm
- Átfolyó víz mennyisége: 2,84-132,5 l/perc
(0,17-7,95 m³/óra)
- Nyomás: 1,38-10,34 bar
- Nyomásvesztés: 0,35 bar,
6,81 m³/órás (113,5 l/p) vízátfolyásnál
- Szolenoid: 24 V váltóáramú 50 Hz
- Behúzó áram: 0,43 A
- Tartóáram: 0,25 A

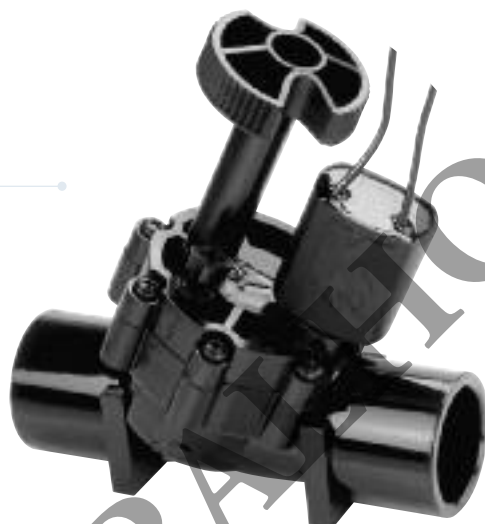

7001 - BSP



7001 - BSP - NFC



SPECIÁLIS KIALAKÍTÁS

Az egyedi kialakítású döntött membrán lényegesen jobb áramlási tulajdonságokat eredményez a hagyományos kialakítású mágnesszelepekhez képest. Jelentősen növelhető a maximális átfolyó víz mennyisége, emellett jelentősen lecsökkent az áramlási veszteség.



ÖNTISZTULÓ SZŰRŐ

Az egyedi kialakításból adódóan a vízben lévő nagyobb szennyeződések is könnyebben áthaladnak a szelepen, azok nem tudnak működés közben problémát okozni. Nyitáskor és záráskor a szelepen belül kialakuló turbulens áramlás segít a membrán szűrőjének a tisztán tartásában, ami hosszú távon is megbízható működést eredményez.





KÉZI ÁTFOLYÁSSZABÁLYZÓ

Az átfolyó víz mennyisége könnyen, precízen szabályozható, igény esetén a szelep kézzel teljesen lezárható. Beállítás után az állítókar eltávolítható, így megakadályozhatjuk, hogy illetéktelenek megváltoztassák a beállításokat.

ZÁRT KIALAKÍTÁSÚ SZOLENOID

A szolenoid úgy lett kialakítva, hogy a benne lévő vasmag, a szolenoid leszerelése után, a szelep karbantartásakor sem esik ki belőle.

ELŐNYÖS TULAJDONSÁGOK

- A nagy igénybevételhez tervezett, rozsdamentes és UV sugárzás-álló PVC ház jelentősen meghosszabbítja a szelep élettartamát.
- A döntött kialakítású membrán egyenes vízáramlást biztosít, ami jobb átfolyást biztosít és csökkenti a sűrűdésből származó nyomásvesztést.
- A szelepet úgy tervezték, hogy ellenálljon az apró szilárd szennyeződésekkel teli víz káros hatásának. A szelep alkalmazási területei rugalmasan változtathatók.
- A külső légtelenítő kitekerésével is végezhetünk kézi indítást.
- A szolenoid 3/4 fordulatnyi elfordításával, vízszivárgás nélkül, egyszerűen végezhető a kézi indítás/zárás.
- Az átfolyásszabályzóval lehetővé válik a finombeállítás és az esetleges kézi elzárás is. Továbbá a szabályzókart könnyen el lehet távolítani, így megakadályozva az illetéktelenek hozzáférését.
- Speciális belső szűrőrendszerrel ellátott, az áramlás segítségével nyitáskor és záráskor tisztítja saját magát, így biztosítva a megbízható üzemelést.
- 5 év gyári garancia

K-RAIN PRO 100 MÁGNESZELEP

Kialakítás:

A szelepház rozsdamentes acélból és UV álló PVC-ből készült. A Pro 100 mágnesszelep kialakításakor a nagy átfolyó teljesítményre és az alacsony nyomásvesztésre törekedtek a tervezők. Az átfolyó vízmennyiség szabályozását, továbbá a kézi elzárást egyszerűen lehet elvégezni, a szabályzókart el is lehet távolítani, így meggátolva az illetéktelen behatásokat. A szelep belsejét úgy alakították ki, hogy ellenálló legyen a szennyezett vízzel szemben is. A membrán egy 50 mesh finomságú rozsdamentes szűrővel van ellátva, amely a víz turbulenciáját felhasználva folyamatos öntisztítást végez. A szelep kézzel is működtethető. A mágnesszelep működését egy 24 V váltóárammal működő szolenoid biztosítja, 0,43 A behúzó és 0,25 A tartóáram mellett.

Működés:

A mágnesszelep üzemi nyomástartományja 1,38 és 10,34 bar között van, az ajánlott átfolyó vízmennyiség 20 és 114 l/perc között van.

HOGYAN SPECIFIKÁLHATÓ

7001 - BSP

Cikkszám

1" BM mágnesszelep átfolyásszabályzóval

Megnevezés



MODELLOS

7101-BSP	1" BM
7101-J-BSP	1" BM Jar Top
7115-BSP	1 ½" BM
7102-BSP	2" BM

5
ÉV
GYÁRI GARANCIA



A 1,5"-os és a 2"-os mágnesszelepek két bemeneti nyílással vannak ellátva, így bármikor alkalmazhatók sarok-, illetve egyenes szelepként. A szelep a külső kézi nyitó segítségével egyszerűen működtethető kézzel is.



7101 - BSP

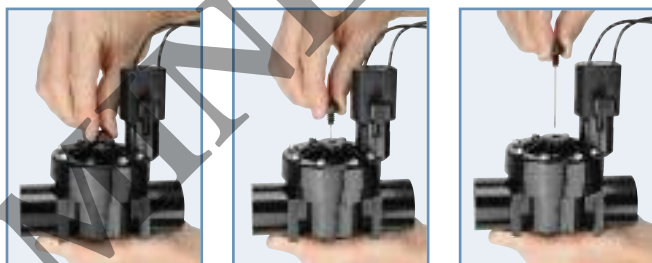

KÜLSŐ ÖBLÍTŐCSAVAR

Az öblítőcsavar használatával egyszerűen és gyorsan üzembe helyezhető a rendszer.

ELŐNYÖS TULAJDONSÁGOK

- A nagy igénybevételhez tervezett, rozsdamentes és UV sugárzás-álló PVC ház jelentősen meghosszabbítja a szelep élettartamát.
- A letekerhető fedél gyors és egyszerű szervizelést tesz lehetővé a telepítés után is.
- Tartós, üvegszál erősítésű műanyag alkatrészek növelik a szelep megbízhatóságát.
- Az öblítőcsavar használatával egyszerűen és gyorsan üzembe helyezhető a rendszer.
- A szolenoid 3/4 fordulatnyi elfordításával, vízszivárgás nélkül, egyszerűen végezhető a kézi indítás/zárás.
- Az átfolyásszabályzóval lehetővé válik a finombeállítás és az esetleges kézi elzárás is. Továbbá a szabályzókat könnyen el lehet távolítani, így megakadályozva az illetéktelenek hozzáférését.
- Nagy teherbírású Santoprene membrán, ami hosszú élettartamot és megbízható működést biztosít.
- 5 év gyári garancia

PRO 150 MÁGNESSELEP

A K-Rain Pro 150 mágnesszelep széleskörű felhasználási lehetőségeket biztosít a telepítők és tervezők számára.

A szelep a külső kézi nyitó segítségével egyszerűen működtethető kézzel is.

A Jar-Top kialakításnak köszönhetően a karbantartás könnyen elvégezhető, nem kell kiszerezni a szelepet.



7101 - J - BSP



SZERSZÁMOK NÉLKÜL

A letekerhető fedél gyors és egyszerű szervizelést tesz lehetővé a telepítés után is.

HOGYAN SPECIFIKÁLHATÓ

7101 - BSP

1" BM mágnesszelep

Cikkszám

Megnevezés

RUGALMAS FELHASZNÁLÁS

A nem használt bemenetre a tömített záródugó tartozék.



7102 - BSP

7115 - BSP

NYOMÁSVESZTESÉG

Pro 150 1"

VÍZMENNYISÉG - M ³ /Ó.	1,13	2,27	3,40	4,54	6,81
NYOMÁSVESZTESÉG - BAR	0,19	0,14	0,12	0,20	0,34

Pro 150 1" JAR-TOP

VÍZMENNYISÉG - M ³ /Ó.	1,13	2,27	3,40	4,54	6,8
NYOMÁSVESZTESÉG - BAR	0,22	0,26	0,19	0,22	0,42

NYOMÁSTARTOMÁNY: 0,7-10,3 BAR

MŰSZAKI JELLEMZŐK 1" és 1" Jar Top

Működési jellemzők

- Nyomástartomány: 0,7-10,3 bar
- Vízmennyiség: 0,9-113,5 l/p

Elektromos jellemzők

- Normál szolenoid: 24 VAC 50 Hz
- Behúzó áram: 0,4 A
- Tartóáram: 0,2 A

Pro 150 – 1" mágnesszelep

- Méret: 13,3 cm × 8 cm × 12,7 cm M×Sz×H

Pro 150 – 1" Jar-Top mágnesszelep

- Méret: 13,3 cm × 7,6 cm × 11,1 cm M×Sz×H

MŰSZAKI JELLEMZŐK 1,5" ÉS 2"

Működési jellemzők

- Nyomástartomány: 1,3-10,3 bar
- Vízmennyiség: 18,9-454,2 l/p

Elektromos jellemzők

- Normál szolenoid: 24 VAC 50 Hz
- Behúzó áram: 0,4 A
- Tartóáram: 0,2 A

Pro 150 – 1,5" mágnesszelep

- Méret: 20,3 cm × 10,8 cm × 14 cm M×Sz×H

Pro 150 – 2" mágnesszelep

- Méret: 22,5 cm × 12,4 cm × 16,1 cm M×Sz×H



TÍPUS

7201-BSP	1" BM
7215-BSP	1 1/2" BM
7202-BSP	2" BM

RPS 200 MÁGNESSZELEP

Az RPS 200 szelepek tartós kialakítású, hosszú élettartamra tervezett mágnesszelepek, minden öntözési típushoz használhatóak akár 13,8 bar üzemi nyomásig.



7201 - BSP



7202 - BSP



7215 - BSP

MŰSZAKI JELLEMZŐK

Működési adatok

- Nyomástartomány: 0,7-13,8 bar
- Vízmenyiség: 19-568 l/p

Elektromos jellemzők

- Normál szolenoid: 24 VAC 50 Hz
- Behúzó áram: 0,375 A
- Tartóáram: 0,25 A

RPS 200 1" mágnesszelep

- Méret: 13,3 cm × 8 cm × 13 cm M×Sz×H

RPS 200 1,5" mágnesszelep

- Méret: 17,1 cm × 10,8 cm × 15,9 cm M×Sz×H

RPS 200 2" mágnesszelep

- Méret: 17,8 cm × 10,8 cm × 18,4 cm M×Sz×H

ELŐNYÖS TULAJDONSÁGOK

- Tartós, üvegszálerősítésű műanyag ház és szöveterősítésű gumi membrán gondoskodik a hosszú élettartamról és a megbízható működésről.
- Nagy, öntisztuló membrán használatával kevesebb karbantartási igény.
- Jól látható beépítési irány jelölés, segít a pontos telepítésben.
- Elektromos és kézi működtetés.
- 2 év gyári garancia.

NYOMÁSVESZTESÉG

RPS 200 1"

VÍZMENYISÉG - M ³ /Ó.	1,14	2,27	3,41	4,54	5,68	6,81	9,09
NYOMÁSVESZTESÉG - BAR	0,03	0,08	0,17	0,32	0,50	0,67	1,10

RPS 200 1 1/2"

VÍZMENYISÉG - M ³ /Ó.	4,54	5,68	6,81	9,09	11,36	13,63	18,17	22,72
NYOMÁSVESZTESÉG - BAR	0,19	0,21	0,20	0,20	0,24	0,29	0,52	0,89

RPS 200 2"

VÍZMENYISÉG - M ³ /Ó.	4,54	5,68	6,81	9,09	11,36	13,63	18,17	22,72	27,26	34,07
NYOMÁSVESZTESÉG - BAR	0,20	0,18	0,15	0,15	0,19	0,23	0,38	0,54	0,80	1,38

NYOMÁSTARTOMÁNY: 0,42-13,79 BAR

HOGYAN SPECIFIKÁLHATÓ

7201 - BSP

1" BM mágnesszelep

Cikkszám

Megnevezés



TÍPUSOK

3504-220	RPS 46 4 zónás beltéri vezérlő, 230V-os adapterrel
3506-220	RPS 46 6 zónás beltéri vezérlő, 230V-os adapterrel

RPS 46 MINI ÖNTÖZÉSVEZÉRLŐ

Kifejezetten a házikerti alkalmazásokhoz lett megtervezve a K-Rain RPS 46 vezérlő automatikája. A 4 független öntözési program nagyfokú szabadságot enged meg az öntözés beprogramozásánál.

A szezonális százalékos állítás segítségével könnyen, egyszerűen lehet a programban az időjárás változását követni.



MŰSZAKI JELLEMZŐK

Működési adatok:

- Méretek: Magasság: 14,5 cm
Szélesség: 11,4 cm
Mélység: 4,3 cm
- Öntözési idő zónánként: 1 perctől 12 óra 59 percig
- Független programok száma: 4
- Startidők: 4 start programonként (összesen akár napi 16 indítás)
- Öntözés gyakorisága: 7 napos naptár szerint; Páros/páratlan napokon; intervallum szerint
- Rain Sensor Ready: Alaphelyzetben zárt (NC) esőérzékelő csatlakoztatható, szükség esetén egy megkerülő kapcsolóval gyorsan kiiktatható.
- Mesterszelep / szivattyúindító kimenet.
- Automatikus; kézi program, vagy kézi zóna indítási lehetőségek

Elektromos jellemzők:

- Elektromos betáplálás: 220-240 VAC 50 Hz
- Teljes elektromos terhelés: 24 VAC 0,85 A
- Zónakimenetek: 24 VAC 50/60 Hz 0,5 A max.
- Túlterhelés elleni védelem: Normál 20 mm 1,0 AMP üveg biztosíték
- Áramkimaradás esetén: 9 V-os elem biztosítja a program és a pontos idő megtartását kb. 2 hét időtartamra

ELŐNYÖS TULAJDONSÁGOK

- 4 és 6 zónás beltéri kivitel – tökéletes megoldás kisebb házikertekbe
- 4 teljesen független program; programonként 4 indítási lehetőséggel – Akár napi 16 indítást tesz lehetővé
- Saját 230/24 V-os adapterrel ellátva
- Szezonális állítási lehetőség – Az öntözési idők gyors változtatása 25%-tól 150%-ig 25%-os lépésekben
- Rain Sensor Ready – Esőérzékelő csatlakoztatható, amely a megkerülő kapcsolóval bármikor inaktívá tehető.
- Rugalmasan kezelhető manuális öntözés – Egyszerűen indíthat 1 zónát / 1 programot / tesztelheti a rendszert
- 2 év gyári garancia

HOGYAN SPECIFIKÁLHATÓ

3504 - 220

Cikkszám

4

Zónák száma

TÍPUSOK

3604-220	RPS 469 4 zónás kültéri vezérlő, beépített 230 V-os trafóval
3606-220	RPS 469 6 zónás kültéri vezérlő, beépített 230 V-os trafóval
3609-220	RPS 469 9 zónás kültéri vezérlő, beépített 230 V-os trafóval

RPS 469 ÖNTÖZÉSVEZÉRLŐ AUTOMATIKA

Kifejezetten a házikerti alkalmazásokhoz lett megtervezve a K-Rain RPS 469 vezérlő automatikája. A 6 független öntözési program nagy hatékonyságot és precizitást tesz lehetővé az öntözés beprogramozásánál.

A szezonális százalékos állítás segítségével könnyen, egyszerűen lehet a programban az időjárás változását követni.

Az esőérzékelő külön-külön a zónákhoz rendelhető.



ELŐNYÖS TULAJDONSÁGOK

- 4, 6 és 9 zónás kültéri kivitel – tökéletes megoldás házikertekbe és kisebb közterületekre
- 6 teljesen független program; programonként 6 indítási lehetőséggel – Akár napi 36 indítást tesz lehetővé
- Kültérben és beltérben egyaránt használható.
- Beépített 230/24 V-os trafó
- Szezonális állítási lehetőség – Az öntözési idők gyors változtatása 10%-tól 200%-ig 10%-os lépésekben
- Rain Sensor Ready – Esőérzékelő csatlakoztatható, amely a megkerülő kapcsolóval bármikor inaktívvá tehető. A zónák külön-külön az esőkapcsolóhoz rendelhetők.
- Rugalmasan programozható öntözés – Automatikus öntözés, kézi program, vagy zóna indítás
- Rendszereszt – Segítségével gyorsan leellenőrizhető az összes szelep működése.
- 9 V-os elem
- Időjárásálló kültéri doboz
- 2 év gyári garancia

ESPECIFICACIONES

Működési adatok:

- Méretek: Magasság: 22,4 cm
Szélesség: 20 cm
Mélység: 7,4 cm
- Öntözési idő zónánként: 1 perctől 12 óra 59 percig
- Független programok száma: 6
- Startidők: 6 start programonként (összesen akár napi 36 indítás)
- Öntözés gyakorisága: 7 napos naptár szerint; Páros/páratlan napokon; intervallum szerint
- Rain Sensor Ready: Alaphelyzetben zárt (NC) esőérzékelő csatlakoztatható, szükség esetén egy megkerülő kapcsolóval gyorsan kiiktatható.
- Mesterszelep / szivattyúindító kimenet, programban külön-külön a zónákhoz rendelhető
- Automatikus; kézi program, vagy kézi zóna indítási lehetőségek
- Zónák közötti késleltetés programozható

Elektromos jellemzők:

- Elektromos betáplálás: 220-240 VAC 50 Hz
- Teljes elektromos terhelés: 24 VAC 1 A
- Zónakimenetek: 24 VAC 50/60 Hz 0,75 A max.
- Túlterhelés elleni védelem: Normál 20 mm 1,0 AMP üvegbiztosíték
- Áramkimaradás esetén: 9 V-os elem biztosítja a program és a pontos idő megtartását kb. 2 hét időtartamra

HOGYAN SPECIFIKÁLHATÓ

3604 - 220

4

Cikkszám

Zónák száma

TÍPUSOK

3712-220	RPS 1224 12 zónás kültéri vezérlő, beépített 230 V-os trafóval
3718-220	RPS 1224 18 zónás kültéri vezérlő, beépített 230 V-os trafóval
3724-220	RPS 1224 24 zónás kültéri vezérlő, beépített 230 V-os trafóval

RPS 1224™ ÖNTÖZÉSVEZÉRLŐ AUTOMATIKA

Kifejezetten a nagy területek öntözéséhez lett kifejlesztve a K-Rain RPS 1224™ vezérlő automatikája. A 8 független öntözési program, a 8 indítási programként (akár napi 64 indítás), valamint a beállítható hosszú öntözési idő nagyfokú rugalmasságot és precíz beszabályozást tesz lehetővé az öntözés beprogramozásakor.



MŰKÖDÉSI ADATOK

- Méretek: Magasság: 23,8 cm
Szélesség: 26 cm
Mélység: 10,5 cm
- Öntözési idő zónánként: 1 perctől 12 óra 59 percig
- Független programok száma: 8
- Startidők: 8 start programonként (összesen akár napi 64 indítás)
- Rain Sensor Ready: Alaphelyzetben zárt (NC) esőérzékelő csatlakoztatható, szükség esetén egy megkerülő kapcsolóval gyorsan kiiktatható.
- Félvezető áramkörök alkalmazásával a vezérlő jól ellenáll a túlfeszültség tuskéknek.
- Mesterszelep / szivattyúindító kimenet.
- Egy zóna kimeneten akár 3 szelep is működhet egyszerre
- 2 év gyári garancia

ELŐNYÖS TULAJDONSÁGOK

- 12, 18 és 24 zónás kültéri kivitel – tökéletes megoldás házikertekbe és közterületekre
- 8 teljesen független program; programonként 8 indítási lehetőséggel – Akár napi 64 indítást tesz lehetővé.
- Akár 12 óra 59 perc öntözési idő is beállítható
7 napos naptár szerinti öntözés
1-15 napos intervallum szerinti öntözés
páros/páratlan napokon öntözés 365 napos naptár szerint.
- Kültérben és beltérben egyaránt használható.
- Beépített 230/24V-os trafó
- Szezonális állítási lehetőség – Az öntözési idők gyors változtatása 10%-tól 200%-ig 10%-os lépésekben
- Rain Sensor Ready – Esőérzékelő csatlakoztatható, amely a megkerülő kapcsolóval bármikor inaktívvá tehető.
- Rugalmasan programozható öntözés – Automatikus öntözés, kézi program, vagy zóna indítás
- Rendszereszt – Segítségével gyorsan leellenőrizhető az összes szelep működése.
- 9 V-os elem segítségével a vezérlő előre felprogramozható, akár 2 hétig megőrzi a pontos időt.
- Nem-felejtő memória – áramellátás nélkül is megőrzi a beállított adatokat.
- Programozható zónák közötti késleltetés – Lassúzárasú szelepek esetén sem kell attól tartani, hogy a zónák összenyitnak.
- Időjárásálló kültéri doboz.

ELEKTROMOS JELLEMZŐK

- Elektromos betáplálás: 220-240 VAC 50 Hz
- Teljes elektromos terhelés: 24 VAC 1,25 A
- Zónakimenetek: 24 VAC 50/60 Hz 0,75 A max. (akár 3 szelep zónánként)
- Mesterszelep kimenet: 24 VAC 50/60Hz 0,25 A max.
- Túlterhelés elleni védelem: Normál 20 mm 1,0 AMP üvegbiztosíték
- Áramkimaradás esetén: 9 V-os elem biztosítja a program és a pontos idő megtartását kb. 2 hét időtartamra

HOGYAN SPECIFIKÁLHATÓ

3712 - 220

Cikkszám

12

Zónák száma

A K-Rain termékeket korlátozott jótállással forgalmazzuk.

Az összes K-Rain rotoros szórófejekre, a PRO100, a PRO150 mágnesszelepekre, valamint a PRO-S esőztető szórófejekere 5 év garanciát biztosítunk. A többi K-Rain termékre általánosan 2 év garanciális időszaktól biztosítunk.

Amennyiben a vásárlást követő garanciális időszakon belül összeszerelési hiba, vagy anyaghiba miatt következik be meghibásodás a termékben, a K-Rain saját belátása szerint kicseréli, vagy megjavítja a terméket, vagy annak bármely alkatrészét. Ez a jótállás nem vonatkozik olyan megrongálódásra, amely nem rendeltetésszerű használat során, hanyagságból, természetes elhasználódás miatt, vagy baleset során történik. Abban az esetben sem, ha a termék meghibásodását hibás üzembe helyezés okozta. A jótállást csak a K-Rain termék eredeti felhasználója érvényesítheti. Garanciális kérelmet csak és kizárólag a termék vásárlásakor kapott számla alapján (vezérlők esetében a készülékben elhelyezett garanciajegy együttes meglétékor) tudunk elfogadni.

A K-Rain semmilyen esetben nem tehető felelőssé balesetben bekövetkező, vagy abból kifolyólag történő meghibásodásokért.

Amennyiben a K-Rain termék jótállási időszakában bármiféle meghibásodás következik be a készülékben kérjük, haladéktalanul lépjen kapcsolatba az Ön K-Rain kereskedőjével, vagy pedig a K-Rain termékek gyártójával. Kérjük, vegye tekintetbe, hogy a meghibásodás bejelentésétől számított 4 héten belül tudjuk a terméket megjavítani vagy kicserélni. Ha a terméket kicseréljük, akkor a cserébe adott készülék jótállási idejének lejártá megegyezik az eredetileg megvásárolt termék jótállási dátumával.

A jótállás mértéke csak és kizárólag a termék kijavítására, illetve a termék cseréjére vonatkozik. Sem a K-Rain termékek gyártóján, sem a termékek forgalmazóján nem kérhetők számon a cserén, illetve a javításon túli többlet költségek.

Ha bármilyen kérdése van a termék alkalmazásával vagy garanciális feltételeivel kapcsolatban, akkor lépjen kapcsolatba a K-Rain termékek magyarországi forgalmazójával, vagy valamelyik Önhöz közeli viszonteladóval.

Magyarországi hivatalos márkaképviselőt:

Mineralholding Kft.

H-11118 Budapest, Kelenhegyi út 7-9.

Tel.: +36 1 209 2770

Fax: +36 1 466 8871

e-mail: info@mineralholding.hu

www.mineralholding.hu

www.krain-irrigation.eu

K-Rain Manufacturing Corp.

1640 Australian Avenue

Riviera Beach, FL 33404 USA

Tel.: +1 561 844-1002

Fax: +1 561 842-9493

www.krain.com



K-Rain Manufacturing Corp.

1640 Australian Avenue
Riviera Beach, FL 33404 USA
Tel.: +1 561 844-1002
Fax: +1 561 842-9493

www.krain.com



Magyarországi hivatalos márkaképviselőt:

Mineralholding Kft.

H-1118 Budapest, Kelenhegyi út 7-9.

Tel.: +36 1 209 2770

Fax: +36 1 466 8871

e-mail: info@mineralholding.hu

www.mineralholding.hu

www.krain-irrigation.eu